

Южское городское поселение

Вестник
Южского городского
поселения

№ 20 от 26 октября 2020 г.

СОДЕРЖАНИЕ:

Решения Совета Южского городского поселения Южского муниципального района

№ и дата решения	Наименование	Стр.
№ 18 от 23.10.2020 г.	О внесении изменений и дополнений в решение Совета Южского городского поселения от 18.12.2019 № 69 «О бюджете Южского городского поселения на 2020 год и на плановый период 2021 и 2022 годов»	1-95
№ 19 от 23.10.2020 г.	О принятии в собственность Южского городского поселения Южского муниципального района сооружения (коллектор)	96
№ 20 от 23.10.2020 г.	О заключении соглашения о передаче контрольно-счетному органу Южского муниципального района полномочий контрольно-счетного органа Южского городского поселения	97-103

Распоряжения Главы Южского городского поселения Южского муниципального района

№ и дата распоряжения	Наименование	Стр.
№32 от 20.10.2020 г.	О внеочередном заседании Совета	104

Постановления Администрации Южского муниципального района

№ и дата постановления	Наименование	Стр.
№ 827-п от 19.10.2020 г.	Об утверждении отчёта об исполнении бюджета Южского городского поселения, сведений об использовании резервного фонда Администрации Южского муниципального района, сведений о численности депутатов, выборных должностных лиц органов местного самоуправления, работающих на постоянной основе, муниципальных служащих, работников муниципальных учреждений и фактических затратах на их денежное содержание за 9 месяцев 2020 года	105-130
№ 837-п от 22.10.2020 г.	Об утверждении «Генеральной схемы очистки территории Южского городского поселения Южского муниципального района Ивановской	131-244

	области на 2020-2024 годы и перспективой до 2030 года»	
№ 849-п от 26.10.2020 г.	Об отмене постановления Администрации Южского муниципального района от 07.03.2017 г. № 216-п «Об утверждении цены и нормативов затрат, которые непосредственно связаны с выращиванием деревьев и кустарников, а также уходом за ними до возраста уничтоженных или поврежденных»	245

РОССИЙСКАЯ ФЕДЕРАЦИЯ
ИВАНОВСКАЯ ОБЛАСТЬ
ЮЖСКИЙ МУНИЦИПАЛЬНЫЙ РАЙОН
СОВЕТ ЮЖСКОГО ГОРОДСКОГО ПОСЕЛЕНИЯ
Четвертого созыва

Р Е Ш Е Н И Е

от 23.10.2020 г. № 18
г. Южа

О внесении изменений и дополнений в решение Совета Южского городского поселения от 18.12.2019 № 69 «О бюджете Южского городского поселения на 2020 год и на плановый период 2021 и 2022 годов»

Руководствуясь Бюджетным кодексом Российской Федерации от 31.07.1998 № 145-ФЗ, Уставом Южского городского поселения, Совет Южского городского поселения Южского муниципального района, **РЕШИЛ:**

Внести следующие изменения и дополнения в решение Совета Южского городского поселения от 18.12.2019 № 69 «О бюджете Южского городского поселения на 2020 год и на плановый период 2021 и 2022 годов»:

1. В абзаце втором подпункта 1.1. пункта 1 статьи 1 вместо числа «197 117 014,73» внести число «197 469 468,23»;

в абзаце третьем подпункта 1.1. пункта 1 статьи 1 вместо числа «207 596 969,40» внести число «207 949 422,90»;

2. В абзаце втором пункта 5 статьи 7 вместо числа «41 004 120,41» внести число «41 357 498,91».

3. Изложить таблицу 1 приложения № 2 «Доходы бюджета Южского городского поселения по кодам классификации доходов бюджетов на 2020 год и на плановый период 2021 и 2022 годов» решения Совета Южского городского поселения от 18.12.2019 № 69 «О бюджете Южского городского поселения на 2020 год и на плановый период 2021 и 2022 годов» в новой редакции (Приложение № 1).

4. Изложить приложение № 4 «Источники внутреннего финансирования дефицита бюджета Южского городского поселения на 2020 год и на плановый период 2021 и 2022 годов» решения Совета Южского городского поселения от 18.12.2019 № 69 «О бюджете Южского городского поселения на 2020 год и на плановый период 2021 и 2022 годов» в новой редакции (Приложение № 2).

5. Изложить приложение № 6 «Распределение бюджетных ассигнований бюджета Южского городского поселения по целевым статьям (муниципальным программам Южского городского поселения и не включенным в муниципальные программы Южского городского поселения направлениям

деятельности органов местного самоуправления Южского городского поселения и исполнительно-распорядительных органов местного самоуправления Южского муниципального района), группам видов расходов классификации расходов бюджетов на 2020 год» решения Совета Южского городского поселения от 18.12.2019 № 69 «О бюджете Южского городского поселения на 2020 год и на плановый период 2021 и 2022 годов» в новой редакции (Приложение № 3).

6. Изложить приложение № 7 «Распределение бюджетных ассигнований бюджета Южского городского поселения по целевым статьям (муниципальным программам Южского городского поселения и не включенным в муниципальные программы Южского городского поселения направлениям деятельности органов местного самоуправления Южского городского поселения и исполнительно-распорядительных органов местного самоуправления Южского муниципального района), группам видов расходов классификации расходов бюджетов на 2021 и 2022 годы» решения Совета Южского городского поселения от 18.12.2019 № 69 «О бюджете Южского городского поселения на 2020 год и на плановый период 2021 и 2022 годов» в новой редакции (Приложение № 4).

7. Изложить приложение № 8 «Ведомственная структура расходов бюджета Южского городского поселения на 2020 год» решения Совета Южского городского поселения от 18.12.2019 № 69 «О бюджете Южского городского поселения на 2020 год и на плановый период 2021 и 2022 годов» в новой редакции (Приложение № 5).

8. Изложить приложение № 9 «Ведомственная структура расходов бюджета Южского городского поселения на 2021 и 2022 годы» решения Совета Южского городского поселения от 18.12.2019 № 69 «О бюджете Южского городского поселения на 2020 год и на плановый период 2021 и 2022 годов» в новой редакции (Приложение № 6).

9. Изложить приложение № 10 «Распределение бюджетных ассигнований бюджета Южского городского поселения по разделам и подразделам классификации расходов бюджетов на 2020 год и на плановый период 2021 и 2022 годов» решения Совета Южского городского поселения от 18.12.2019 № 69 «О бюджете Южского городского поселения на 2020 год и на плановый период 2021 и 2022 годов» в новой редакции (Приложение № 7).

10. Опубликовать настоящее решение в официальном издании «Вестник Южского городского поселения».

11. Настоящее решение вступает в силу после дня его официального опубликования.

**Глава Южского городского поселения
Южского муниципального района**



А.А. Баранов

Приложение № 1
к решению Совета Южского
городского поселения
Южского муниципального района
"О внесении изменений и дополнений
в решение Совета Южского городского
поселения от 18.12.2019 № 69
"О бюджете Южского городского
поселения на 2020 год и на
плановый период 2021 и 2022 годов"
от 23.10.2020 г. № 18

"Приложение № 2
к решению Совета
Южского городского
поселения Южского
муниципального района
"О бюджете Южского
городского поселения
на 2020 год и на плановый
период 2021 и 2022 годов"
от 18.12.2019 № 69

Доходы бюджета Южского городского поселения по кодам классификации доходов бюджетов на 2020 год и на плановый период 2021 и 2022 годов

Таблица 1

Код классификации доходов бюджетов Российской Федерации	Наименование доходов	Сумма, руб.		
		2020 год	2021 год	2022 год
1	2	3	4	5
000 1 00 00000 00 0000 000	НАЛОГОВЫЕ И НЕНАЛОГОВЫЕ ДОХОДЫ	48 636 677,33	46 845 160,82	47 097 160,82
000 1 01 00000 00 0000 000	НАЛОГИ НА ПРИБЫЛЬ, ДОХОДЫ	39 674 615,58	39 198 500,00	39 450 500,00
000 1 01 02000 01 0000 110	Налог на доходы физических лиц	39 674 615,58	39 198 500,00	39 450 500,00
000 1 01 02010 01 0000 110	Налог на доходы физических лиц с доходов, источником которых является налоговый агент, за исключением доходов, в отношении которых исчисление и уплата налога осуществляются в соответствии со статьями 227, 227.1 и 228 Налогового кодекса Российской Федерации	39 372 115,58	38 850 000,00	39 075 000,00

182 1 01 02010 01 0000 110	Налог на доходы физических лиц с доходов, источником которых является налоговый агент, за исключением доходов, в отношении которых исчисление и уплата налога осуществляются в соответствии со статьями 227, 227.1 и 228 Налогового кодекса Российской Федерации	39 372 115,58	38 850 000,00	39 075 000,00
000 1 01 02020 01 0000 110	Налог на доходы физических лиц с доходов, полученных от осуществления деятельности физическими лицами, зарегистрированными в качестве индивидуальных предпринимателей, нотариусов, занимающихся частной практикой, адвокатов, учредивших адвокатские кабинеты, и других лиц, занимающихся частной практикой в соответствии со статьей 227 Налогового кодекса Российской Федерации	102 500,00	102 500,00	102 500,00
182 1 01 02020 01 0000 110	Налог на доходы физических лиц с доходов, полученных от осуществления деятельности физическими лицами, зарегистрированными в качестве индивидуальных предпринимателей, нотариусов, занимающихся частной практикой, адвокатов, учредивших адвокатские кабинеты, и других лиц, занимающихся частной практикой в соответствии со статьей 227 Налогового кодекса Российской Федерации	102 500,00	102 500,00	102 500,00
000 1 01 02030 01 0000 110	Налог на доходы физических лиц с доходов, полученных физическими лицами в соответствии со статьей 228 Налогового кодекса Российской Федерации	200 000,00	246 000,00	273 000,00
182 1 01 02030 01 0000 110	Налог на доходы физических лиц с доходов, полученных физическими лицами в соответствии со статьей 228 Налогового кодекса Российской Федерации	200 000,00	246 000,00	273 000,00

000 1 03 00000 00 0000 000	НАЛОГИ НА ТОВАРЫ (РАБОТЫ, УСЛУГИ), РЕАЛИЗУЕМЫЕ НА ТЕРРИТОРИИ РОССИЙСКОЙ ФЕДЕРАЦИИ	2 058 090,20	2 316 660,82	2 316 660,82
000 1 03 02000 01 0000 110	Акцизы по подакцизным товарам (продукции), производимым на территории Российской Федерации	2 058 090,20	2 316 660,82	2 316 660,82
000 1 03 02230 01 0000 110	Доходы от уплаты акцизов на дизельное топливо, подлежащие распределению между бюджетами субъектов Российской Федерации и местными бюджетами с учетом установленных дифференцированных нормативов отчислений в местные бюджеты	918 794,88	837 839,35	837 839,35
000 1 03 02231 01 0000 110	Доходы от уплаты акцизов на дизельное топливо, подлежащие распределению между бюджетами субъектов Российской Федерации и местными бюджетами с учетом установленных дифференцированных нормативов отчислений в местные бюджеты (по нормативам, установленным Федеральным законом о федеральном бюджете в целях формирования дорожных фондов субъектов Российской Федерации)	918 794,88	837 839,35	837 839,35
100 1 03 02231 01 0000 110	Доходы от уплаты акцизов на дизельное топливо, подлежащие распределению между бюджетами субъектов Российской Федерации и местными бюджетами с учетом установленных дифференцированных нормативов отчислений в местные бюджеты (по нормативам, установленным Федеральным законом о федеральном бюджете в целях формирования дорожных фондов субъектов Российской Федерации)	918 794,88	837 839,35	837 839,35
000 1 03 02240 01 0000 110	Доходы от уплаты акцизов на моторные масла для дизельных и (или) карбюраторных (инжекторных) двигателей,	7 924,32	5 363,51	5 363,51

	подлежащие распределению между бюджетами субъектов Российской Федерации и местными бюджетами с учетом установленных дифференцированных нормативов отчислений в местные бюджеты			
000 1 03 02241 01 0000 110	Доходы от уплаты акцизов на моторные масла для дизельных и (или) карбюраторных (инжекторных) двигателей, подлежащие распределению между бюджетами субъектов Российской Федерации и местными бюджетами с учетом установленных дифференцированных нормативов отчислений в местные бюджеты (по нормативам, установленным Федеральным законом о федеральном бюджете в целях формирования дорожных фондов субъектов Российской Федерации)	7 924,32	5 363,51	5 363,51
100 1 03 02241 01 0000 110	Доходы от уплаты акцизов на моторные масла для дизельных и (или) карбюраторных (инжекторных) двигателей, подлежащие распределению между бюджетами субъектов Российской Федерации и местными бюджетами с учетом установленных дифференцированных нормативов отчислений в местные бюджеты (по нормативам, установленным Федеральным законом о федеральном бюджете в целях формирования дорожных фондов субъектов Российской Федерации)	7 924,32	5 363,51	5 363,51
000 1 03 02250 01 0000 110	Доходы от уплаты акцизов на автомобильный бензин, подлежащие распределению между бюджетами субъектов Российской Федерации и местными бюджетами с учетом установленных дифференцированных нормативов отчислений в местные бюджеты	1 280 105,16	1 625 178,97	1 625 178,97

000 1 03 02251 01 0000 110	Доходы от уплаты акцизов на автомобильный бензин, подлежащие распределению между бюджетами субъектов Российской Федерации и местными бюджетами с учетом установленных дифференцированных нормативов отчислений в местные бюджеты (по нормативам, установленным Федеральным законом о федеральном бюджете в целях формирования дорожных фондов субъектов Российской Федерации)	1 280 105,16	1 625 178,97	1 625 178,97
100 1 03 02251 01 0000 110	Доходы от уплаты акцизов на автомобильный бензин, подлежащие распределению между бюджетами субъектов Российской Федерации и местными бюджетами с учетом установленных дифференцированных нормативов отчислений в местные бюджеты (по нормативам, установленным Федеральным законом о федеральном бюджете в целях формирования дорожных фондов субъектов Российской Федерации)	1 280 105,16	1 625 178,97	1 625 178,97
000 1 03 02260 01 0000 110	Доходы от уплаты акцизов на прямогонный бензин, подлежащие распределению между бюджетами субъектов Российской Федерации и местными бюджетами с учетом установленных дифференцированных нормативов отчислений в местные бюджеты	-148 734,16	-151 721,01	-151 721,01
000 1 03 02261 01 0000 110	Доходы от уплаты акцизов на прямогонный бензин, подлежащие распределению между бюджетами субъектов Российской Федерации и местными бюджетами с учетом установленных дифференцированных нормативов отчислений в местные бюджеты (по нормативам, установленным Федеральным законом о федеральном бюджете в целях формирования дорожных	-148 734,16	-151 721,01	-151 721,01

	фондов субъектов Российской Федерации)			
100 1 03 02261 01 0000 110	Доходы от уплаты акцизов на прямогонный бензин, подлежащие распределению между бюджетами субъектов Российской Федерации и местными бюджетами с учетом установленных дифференцированных нормативов отчислений в местные бюджеты (по нормативам, установленным Федеральным законом о федеральном бюджете в целях формирования дорожных фондов субъектов Российской Федерации)	-148 734,16	-151 721,01	-151 721,01
000 1 06 00000 00 0000 000	НАЛОГИ НА ИМУЩЕСТВО	4 000 000,00	4 000 000,00	4 000 000,00
000 1 06 01000 00 0000 110	Налог на имущество физических лиц	1 250 000,00	1 250 000,00	1 250 000,00
000 1 06 01030 13 0000 110	Налог на имущество физических лиц, взимаемый по ставкам, применяемым к объектам налогообложения, расположенным в границах городских поселений	1 250 000,00	1 250 000,00	1 250 000,00
182 1 06 01030 13 0000 110	Налог на имущество физических лиц, взимаемый по ставкам, применяемым к объектам налогообложения, расположенным в границах городских поселений	1 250 000,00	1 250 000,00	1 250 000,00
000 1 06 06000 00 0000 110	Земельный налог	2 750 000,00	2 750 000,00	2 750 000,00
000 1 06 06030 00 0000 110	Земельный налог с организаций	1 050 000,00	1 050 000,00	1 050 000,00
000 1 06 06033 13 0000 110	Земельный налог с организаций, обладающих земельным участком, расположенным в границах городских поселений	1 050 000,00	1 050 000,00	1 050 000,00
182 1 06 06033 13 0000 110	Земельный налог с организаций, обладающих земельным участком, расположенным в границах городских поселений	1 050 000,00	1 050 000,00	1 050 000,00
000 1 06 06040 00 0000 110	Земельный налог с физических лиц	1 700 000,00	1 700 000,00	1 700 000,00
000 1 06 06043 13 0000 110	Земельный налог с физических лиц, обладающих земельным участком, расположенным в границах городских поселений	1 700 000,00	1 700 000,00	1 700 000,00

182 1 06 06043 13 0000 110	Земельный налог с физических лиц, обладающих земельным участком, расположенным в границах городских поселений	1 700 000,00	1 700 000,00	1 700 000,00
000 1 11 00000 00 0000 000	ДОХОДЫ ОТ ИСПОЛЬЗОВАНИЯ ИМУЩЕСТВА, НАХОДЯЩЕГОСЯ В ГОСУДАРСТВЕННОЙ И МУНИЦИПАЛЬНОЙ СОБСТВЕННОСТИ	2 698 590,95	1 290 000,00	1 290 000,00
000 1 11 05000 00 0000 120	Доходы, получаемые в виде арендной либо иной платы за передачу в возмездное пользование государственного и муниципального имущества (за исключением имущества бюджетных и автономных учреждений, а также имущества государственных и муниципальных унитарных предприятий, в том числе казенных)	2 698 590,95	1 290 000,00	1 290 000,00
000 1 11 05010 00 0000 120	Доходы, получаемые в виде арендной платы за земельные участки, государственная собственность на которые не разграничена, а также средства от продажи права на заключение договоров аренды указанных земельных участков	881 709,78	700 000,00	700 000,00
000 1 11 05013 13 0000 120	Доходы, получаемые в виде арендной платы за земельные участки, государственная собственность на которые не разграничена и которые расположены в границах городских поселений, а также средства от продажи права на заключение договоров аренды указанных земельных участков	881 709,78	700 000,00	700 000,00
041 1 11 05013 13 0000 120	Доходы, получаемые в виде арендной платы за земельные участки, государственная собственность на которые не разграничена и которые расположены в границах городских поселений, а также средства от продажи права на заключение договоров аренды указанных земельных участков	881 709,78	700 000,00	700 000,00

000 1 11 05020 00 0000 120	Доходы, получаемые в виде арендной платы за земли после разграничения государственной собственности на землю, а также средства от продажи права на заключение договоров аренды указанных земельных участков (за исключением земельных участков бюджетных и автономных учреждений)	254 000,00	90 000,00	90 000,00
000 1 11 05025 13 0000 120	Доходы, получаемые в виде арендной платы, а также средства от продажи права на заключение договоров аренды за земли, находящиеся в собственности городских поселений (за исключением земельных участков муниципальных бюджетных и автономных учреждений)	254 000,00	90 000,00	90 000,00
041 1 11 05025 13 0000 120	Доходы, получаемые в виде арендной платы, а также средства от продажи права на заключение договоров аренды за земли, находящиеся в собственности городских поселений (за исключением земельных участков муниципальных бюджетных и автономных учреждений)	254 000,00	90 000,00	90 000,00
000 1 11 05030 00 0000 120	Доходы от сдачи в аренду имущества, находящегося в оперативном управлении органов государственной власти, органов местного самоуправления, государственных внебюджетных фондов и созданных ими учреждений (за исключением имущества бюджетных и автономных учреждений)	1 562 881,17	500 000,00	500 000,00
000 1 11 05035 13 0000 120	Доходы от сдачи в аренду имущества, находящегося в оперативном управлении органов управления городских поселений и созданных ими учреждений (за исключением имущества муниципальных бюджетных и автономных учреждений)	1 562 881,17	500 000,00	500 000,00

035 1 11 05035 13 0000 120	Доходы от сдачи в аренду имущества, находящегося в оперативном управлении органов управления городских поселений и созданных ими учреждений (за исключением имущества муниципальных бюджетных и автономных учреждений)	14 500,00	0,00	0,00
041 1 11 05035 13 0000 120	Доходы от сдачи в аренду имущества, находящегося в оперативном управлении органов управления городских поселений и созданных ими учреждений (за исключением имущества муниципальных бюджетных и автономных учреждений)	1 548 381,17	500 000,00	500 000,00
000 1 14 00000 00 0000 000	ДОХОДЫ ОТ ПРОДАЖИ МАТЕРИАЛЬНЫХ И НЕМАТЕРИАЛЬНЫХ АКТИВОВ	157 532,60	40 000,00	40 000,00
000 1 14 06000 00 0000 430	Доходы от продажи земельных участков, находящихся в государственной и муниципальной собственности	157 532,60	40 000,00	40 000,00
000 1 14 06010 00 0000 430	Доходы от продажи земельных участков, государственная собственность на которые не разграничена	157 532,60	40 000,00	40 000,00
000 1 14 06013 13 0000 430	Доходы от продажи земельных участков, государственная собственность на которые не разграничена и которые расположены в границах городских поселений	157 532,60	40 000,00	40 000,00
041 1 14 06013 13 0000 430	Доходы от продажи земельных участков, государственная собственность на которые не разграничена и которые расположены в границах городских поселений	157 532,60	40 000,00	40 000,00
000 1 16 00000 00 0000 000	ШТРАФЫ, САНКЦИИ, ВОЗМЕЩЕНИЕ УЩЕРБА	47 848,00	0,00	0,00

000 1 16 07090 00 0000 140	Иные штрафы, неустойки, пени, уплаченные в соответствии с законом или договором в случае неисполнения или ненадлежащего исполнения обязательств перед государственным (муниципальным) органом, казенным учреждением, Центральным банком Российской Федерации, государственной корпорацией	47 848,00	0,00	0,00
000 1 16 07090 13 0000 140	Иные штрафы, неустойки, пени, уплаченные в соответствии с законом или договором в случае неисполнения или ненадлежащего исполнения обязательств перед муниципальным органом, (муниципальным казенным учреждением) городского поселения	47 848,00	0,00	0,00
035 1 16 07090 13 0000 140	Иные штрафы, неустойки, пени, уплаченные в соответствии с законом или договором в случае неисполнения или ненадлежащего исполнения обязательств перед муниципальным органом, (муниципальным казенным учреждением) городского поселения	47 848,00	0,00	0,00
000 2 00 00000 00 0000 000	БЕЗВОЗМЕЗДНЫЕ ПОСТУПЛЕНИЯ	148 832 790,90	34 833 807,20	22 093 571,90
000 2 02 00000 00 0000 000	БЕЗВОЗМЕЗДНЫЕ ПОСТУПЛЕНИЯ ОТ ДРУГИХ БЮДЖЕТОВ БЮДЖЕТНОЙ СИСТЕМЫ РОССИЙСКОЙ ФЕДЕРАЦИИ	148 772 790,90	34 833 807,20	22 093 571,90
000 2 02 10000 00 0000 150	Дотации бюджетам бюджетной системы Российской Федерации	24 662 833,00	21 534 400,00	18 572 900,00
000 2 02 15001 00 0000 150	Дотации на выравнивание бюджетной обеспеченности	21 534 400,00	21 534 400,00	18 572 900,00
000 2 02 15001 13 0000 150	Дотации бюджетам городских поселений на выравнивание бюджетной обеспеченности из бюджета субъекта Российской Федерации.	21 534 400,00	21 534 400,00	18 572 900,00
037 2 02 15001 13 0000 150	Дотации бюджетам городских поселений на выравнивание бюджетной обеспеченности из бюджета субъекта Российской Федерации.	21 534 400,00	21 534 400,00	18 572 900,00

000 2 02 15002 00 0000 150	Дотации бюджетам на поддержку мер по обеспечению сбалансированности бюджетов	3 128 433,00	0,00	0,00
000 2 02 15002 13 0000 150	Дотации бюджетам городских поселений на поддержку мер по обеспечению сбалансированности бюджетов	3 128 433,00	0,00	0,00
037 2 02 15002 13 0000 150	Дотации бюджетам городских поселений на поддержку мер по обеспечению сбалансированности бюджетов	3 128 433,00	0,00	0,00
000 2 02 20000 00 0000 150	Субсидии бюджетам бюджетной системы Российской Федерации (межбюджетные субсидии)	50 614 798,52	13 284 665,36	3 485 085,62
000 2 02 20216 00 0000 150	Субсидии бюджетам на осуществление дорожной деятельности в отношении автомобильных дорог общего пользования, а также капитального ремонта и ремонта дворовых территорий многоквартирных домов, проездов к дворовым территориям многоквартирных домов населенных пунктов	3 418 278,87	3 284 665,36	3 485 085,62
000 2 02 20216 13 0000 150	Субсидии бюджетам городских поселений на осуществление дорожной деятельности в отношении автомобильных дорог общего пользования, а также капитального ремонта и ремонта дворовых территорий многоквартирных домов, проездов к дворовым территориям многоквартирных домов населенных пунктов	3 418 278,87	3 284 665,36	3 485 085,62
035 2 02 20216 13 0000 150	Субсидии бюджетам городских поселений на осуществление дорожной деятельности в отношении автомобильных дорог общего пользования, а также капитального ремонта и ремонта дворовых территорий многоквартирных домов, проездов к дворовым территориям многоквартирных домов населенных пунктов	3 418 278,87	3 284 665,36	3 485 085,62
000 2 02 25497 00 0000 150	Субсидии бюджетам на реализацию мероприятий по обеспечению жильем молодых семей	1 237 555,65	0,00	0,00
000 2 02 25497 13 0000 150	Субсидии бюджетам городских поселений на реализацию мероприятий по обеспечению жильем молодых семей	1 237 555,65	0,00	0,00

035 2 02 25497 13 0000 150	Субсидии бюджетам городских поселений на реализацию мероприятий по обеспечению жильем молодых семей	1 237 555,65	0,00	0,00
000 2 02 25555 00 0000 150	Субсидии бюджетам на реализацию программ формирования современной городской среды	26 700 000,00	10 000 000,00	0,00
000 2 02 25555 13 0000 150	Субсидии бюджетам городских поселений на реализацию программ формирования современной городской среды	26 700 000,00	10 000 000,00	0,00
035 2 02 25555 13 0000 150	Субсидии бюджетам городских поселений на реализацию программ формирования современной городской среды	26 700 000,00	10 000 000,00	0,00
000 2 02 29999 00 0000 150	Прочие субсидии	19 258 964,00	0,00	0,00
000 2 02 29999 13 0000 150	Прочие субсидии бюджетам городских поселений	19 258 964,00	0,00	0,00
035 2 02 29999 13 0000 150	Прочие субсидии бюджетам городских поселений	19 258 964,00	0,00	0,00
000 2 02 30000 00 0000 150	Субвенции бюджетам бюджетной системы Российской Федерации	13 783,78	14 741,84	35 586,28
000 2 02 35120 00 0000 150	Субвенции бюджетам на осуществление полномочий по составлению (изменению) списков кандидатов в присяжные заседатели федеральных судов общей юрисдикции в Российской Федерации	13 783,78	14 741,84	35 586,28
000 2 02 35120 13 0000 150	Субвенции бюджетам городских поселений на осуществление полномочий по составлению (изменению) списков кандидатов в присяжные заседатели федеральных судов общей юрисдикции в Российской Федерации	13 783,78	14 741,84	35 586,28
035 2 02 35120 13 0000 150	Субвенции бюджетам городских поселений на осуществление полномочий по составлению (изменению) списков кандидатов в присяжные заседатели федеральных судов общей юрисдикции в Российской Федерации	13 783,78	14 741,84	35 586,28
000 2 02 40000 00 0000 150	Иные межбюджетные трансферты	73 481 375,60	0,00	0,00

000 2 02 45424 00 0000 150	Межбюджетные трансферты, передаваемые бюджетам на создание комфортной городской среды в малых городах и исторических поселениях - победителям Всероссийского конкурса лучших проектов создания комфортной городской среды	55 850 000,00	0,00	0,00
000 2 02 45424 13 0000 150	Межбюджетные трансферты, передаваемые бюджетам городских поселений на создание комфортной городской среды в малых городах и исторических поселениях - победителям Всероссийского конкурса лучших проектов создания комфортной городской среды	55 850 000,00	0,00	0,00
035 2 02 45424 13 0000 150	Межбюджетные трансферты, передаваемые бюджетам городских поселений на создание комфортной городской среды в малых городах и исторических поселениях - победителям Всероссийского конкурса лучших проектов создания комфортной городской среды	55 850 000,00	0,00	0,00
000 2 02 49999 00 0000 150	Прочие межбюджетные трансферты, передаваемые бюджетам	17 631 375,60	0,00	0,00
000 2 02 49999 13 0000 150	Прочие межбюджетные трансферты, передаваемые бюджетам городских поселений	17 631 375,60	0,00	0,00
035 2 02 49999 13 0000 150	Прочие межбюджетные трансферты, передаваемые бюджетам городских поселений	17 631 375,60	0,00	0,00
000 2 07 00000 00 0000 000	ПРОЧИЕ БЕЗВОЗМЕЗДНЫЕ ПОСТУПЛЕНИЯ	60 000,00	0,00	0,00
000 2 07 05000 13 0000 150	Прочие безвозмездные поступления в бюджеты городских поселений	60 000,00	0,00	0,00
000 2 07 05030 13 0000 150	Прочие безвозмездные поступления в бюджеты городских поселений	60 000,00	0,00	0,00
035 2 07 05030 13 0000 150	Прочие безвозмездные поступления в бюджеты городских поселений	60 000,00	0,00	0,00
Всего:		197 469 468,23	81 678 968,02	69 190 732,72

Приложение № 2
к решению Совета Южского
городского поселения
Южского муниципального района
"О внесении изменений и дополнений
в решение Совета Южского городского
поселения от 18.12.2019 № 69
"О бюджете Южского городского
поселения на 2020 год и на
плановый период 2021 и 2022 годов"
от 23.10.2020 г. № 18

"Приложение № 4
к Решению Совета
Южского городского
поселения Южского
муниципального района
"О бюджете Южского
городского поселения
на 2020 год и на плановый
период 2021 и 2022 годов"
от 18.12.2019 № 69

Источники внутреннего финансирования дефицита бюджета Южского городского поселения на 2020 год и на плановый период 2021 и 2022 годов

Код классификации источников финансирования дефицитов бюджетов	Наименование кода классификации источников финансирования дефицитов бюджетов	Сумма, руб.		
		2020 год	2021 год	2022 год
1	2	3	4	5
000 01 00 00 00 00 0000 000	ИСТОЧНИКИ ВНУТРЕННЕГО ФИНАНСИРОВАНИЯ ДЕФИЦИТОВ БЮДЖЕТОВ	10 479 954,67	-1 660 842,36	-1 660 842,36
000 01 03 00 00 00 0000 000	Бюджетные кредиты из других бюджетов бюджетной системы Российской Федерации	3 321 684,72	-1 660 842,36	-1 660 842,36
000 01 03 01 00 00 0000 000	Бюджетные кредиты из других бюджетов бюджетной системы Российской Федерации в валюте Российской Федерации	3 321 684,72	-1 660 842,36	-1 660 842,36
000 01 03 01 00 00 0000 700	Получение бюджетных кредитов из других бюджетов бюджетной системы Российской Федерации в валюте Российской Федерации	4 567 316,63	0,00	0,00

000 01 03 01 00 13 0000 710	Получение кредитов из других бюджетов бюджетной системы Российской Федерации бюджетами городских поселений в валюте Российской Федерации	4 567 316,63	0,00	0,00
037 01 03 01 00 13 0000 710	Получение кредитов из других бюджетов бюджетной системы Российской Федерации бюджетами городских поселений в валюте Российской Федерации	4 567 316,63	0,00	0,00
000 01 03 01 00 00 0000 800	Погашение бюджетных кредитов, полученных из других бюджетов бюджетной системы Российской Федерации в валюте Российской Федерации	-1 245 631,91	-1 660 842,36	-1 660 842,36
000 01 03 01 00 13 0000 810	Погашение бюджетами городских поселений кредитов из других бюджетов бюджетной системы Российской Федерации в валюте Российской Федерации	-1 245 631,91	-1 660 842,36	-1 660 842,36
037 01 03 01 00 13 0000 810	Погашение бюджетами городских поселений кредитов из других бюджетов бюджетной системы Российской Федерации в валюте Российской Федерации	-1 245 631,91	-1 660 842,36	-1 660 842,36
000 01 05 00 00 00 0000 000	Изменение остатков средств на счетах по учету средств бюджетов	7 158 269,95	0,00	0,00
000 01 05 00 00 00 0000 500	Увеличение остатков средств бюджетов	-202 036 784,86	-81 678 968,02	-69 190 732,72
000 01 05 02 00 00 0000 500	Увеличение прочих остатков средств бюджетов	-202 036 784,86	-81 678 968,02	-69 190 732,72
000 01 05 02 01 00 0000 510	Увеличение прочих остатков денежных средств бюджетов	-202 036 784,86	-81 678 968,02	-69 190 732,72
000 01 05 02 01 13 0000 510	Увеличение прочих остатков денежных средств бюджетов городских поселений	-202 036 784,86	-81 678 968,02	-69 190 732,72
037 01 05 02 01 13 0000 510	Увеличение прочих остатков денежных средств бюджетов городских поселений	-202 036 784,86	-81 678 968,02	-69 190 732,72
000 01 05 00 00 00 0000 600	Уменьшение остатков средств бюджетов	209 195 054,81	81 678 968,02	69 190 732,72
000 01 05 02 00 00 0000 600	Уменьшение прочих остатков средств бюджетов	209 195 054,81	81 678 968,02	69 190 732,72

000 01 05 02 01 00 0000 610	Уменьшение прочих остатков денежных средств бюджетов	209 195 054,81	81 678 968,02	69 190 732,72
000 01 05 02 01 13 0000 610	Уменьшение прочих остатков денежных средств бюджетов городских поселений	209 195 054,81	81 678 968,02	69 190 732,72
037 01 05 02 01 13 0000 610	Уменьшение прочих остатков денежных средств бюджетов городских поселений	209 195 054,81	81 678 968,02	69 190 732,72

»

Приложение № 3
к решению Совета Южского
городского поселения
Южского муниципального района
"О внесении изменений и дополнений
в решение Совета Южского городского
поселения от 18.12.2019 № 69
"О бюджете Южского городского
поселения на 2020 год и на
плановый период 2021 и 2022 годов"
от 23.10.2020 г. № 18

"Приложение № 6
к решению Совета
Южского городского
поселения Южского
муниципального района
"О бюджете Южского
городского поселения
на 2020 год и на плановый
период 2021 и 2022 годов"
от 18.12.2019 № 69

Распределение бюджетных ассигнований бюджета Южского городского поселения по целевым статьям (муниципальным программам Южского городского поселения и не включенным в муниципальные программы Южского городского поселения направлениям деятельности органов местного самоуправления Южского городского поселения и исполнительно-распорядительных органов местного самоуправления Южского муниципального района), группам видов расходов классификации расходов бюджетов на 2020 год

Наименование	Целевая статья	Вид расходов	Сумма, руб.
1	2	3	4
Муниципальная программа Южского городского поселения "Развитие культуры в Южском городском поселении"	01 0 00 00000		37 144 145,56
Подпрограмма "Поддержка деятельности общественных объединений, обеспечение прав и возможностей отдельных категорий граждан"	01 1 00 00000		100 000,00
Основное мероприятие "Финансовая поддержка социально-ориентированных некоммерческих организаций"	01 1 02 00000		100 000,00

<p>Предоставление за счет средств Южского городского поселения субсидий на оказание финансовой поддержки социально-ориентированным некоммерческим организациям, не являющимся государственными (муниципальными) учреждениями (Предоставление субсидий бюджетным, автономным учреждениям и иным некоммерческим организациям)</p>	01 1 02 20010	600	100 000,00
<p>Подпрограмма "Поддержка интеллектуального, творческого, духовно-нравственного и физического развития населения"</p>	01 2 00 00000		37 041 645,56
<p><i>Основное мероприятие "Организация и проведение мероприятий с детьми и молодежью, развитие физической культуры и спорта, обеспечение населения услугами учреждений культуры"</i></p>	01 2 01 00000		37 041 645,56
<p>Обеспечение деятельности учреждений культуры Южского городского поселения Южского муниципального района (Предоставление субсидий бюджетным, автономным учреждениям и иным некоммерческим организациям)</p>	01 2 01 00010	600	16 359 952,36
<p>Выполнение работ по установке камер уличной системы видеонаблюдения здания МБУК "Южская клубная система" по адресу г. Южа, ул. Советская, д. 9 (Предоставление субсидий бюджетным, автономным учреждениям и иным некоммерческим организациям)</p>	01 2 01 00230	600	66 934,00

Выполнение работ по монтажу системы СКУД и системы видеонаблюдения МБУ "Южский Дом ремесел" (Предоставление субсидий бюджетным, автономным учреждениям и иным некоммерческим организациям)	01 2 01 00240	600	113 000,00
Проведение мероприятий среди молодежи (Предоставление субсидий бюджетным, автономным учреждениям и иным некоммерческим организациям)	01 2 01 20020	600	33 440,00
Поддержка талантливой молодежи (Предоставление субсидий бюджетным, автономным учреждениям и иным некоммерческим организациям)	01 2 01 20030	600	5 280,00
Организация массовых, культурно-зрелищных мероприятий (Предоставление субсидий бюджетным, автономным учреждениям и иным некоммерческим организациям)	01 2 01 20040	600	521 668,43
Проведение спортивно-оздоровительных и спортивно-массовых мероприятий (Закупка товаров, работ и услуг для обеспечения государственных (муниципальных) нужд)	01 2 01 20050	200	77 000,00
Увеличение обеспеченности населения объектами спортивной инфраструктуры (Закупка товаров, работ и услуг для обеспечения государственных (муниципальных) нужд)	01 2 01 20060	200	121 696,00
Поддержка театрального движения Южского городского поселения и деятельности Южского народного театра (Предоставление субсидий бюджетным, автономным учреждениям и иным некоммерческим организациям)	01 2 01 20870	600	150 000,00

Укрепление материально-технической базы МБУ "Южский Дом ремесел" (Предоставление субсидий бюджетным, автономным учреждениям и иным некоммерческим организациям)	01 2 01 20940	600	244 823,00
Проведение государственной экспертизы на проведение восстановительных работ (установка мемориального памятника) (Закупка товаров, работ и услуг для обеспечения государственных (муниципальных) нужд)	01 2 01 21180	200	22 500,00
Софинансирование расходов, связанных с поэтапным доведением средней заработной платы работникам культуры муниципальных учреждений культуры Ивановской области до средней заработной платы в Ивановской области (Предоставление субсидий бюджетным, автономным учреждениям и иным некоммерческим организациям)	01 2 01 80340	600	4 308 964,00
Обеспечение деятельности учреждений культуры Южского городского поселения Южского муниципального района в части софинансирования расходов, связанных с поэтапным доведением средней заработной платы работников культуры муниципальных учреждений культуры Ивановской области до средней заработной платы в Ивановской области за счет средств бюджета поселения (Предоставление субсидий бюджетным, автономным учреждениям и иным некоммерческим организациям)	01 2 01 S0340	600	1 121 650,92
Укрепление материально-технической базы муниципальных	01 2 01 S1980	600	13 684 210,53

учреждений культуры Ивановской области (Предоставление субсидий бюджетным, автономным учреждениям и иным некоммерческим организациям)			
Укрепление материально-технической базы муниципальных учреждений культуры (Муниципальное бюджетное учреждение культуры "Южская клубная система" текущий ремонт котельной клуба д. Нефедово) (Предоставление субсидий бюджетным, автономным учреждениям и иным некоммерческим организациям)	01 2 01 S1981	600	210 526,32
Подпрограмма "Увековечение памяти погибших при защите Отечества"	01 4 00 00000		2 500,00
<i>Основное мероприятие "Обустройство и восстановление воинских захоронений"</i>	<i>01 4 01 00000</i>		2 500,00
Выполнение работ по установке памятника ветерану ВОВ (Закупка товаров, работ и услуг для обеспечения государственных (муниципальных) нужд)	01 4 01 21290	200	2 500,00
Муниципальная программа Южского городского поселения "Развитие инфраструктуры и улучшение жилищных условий граждан"	02 0 00 00000		74 855 123,54
Подпрограмма "Улучшение коммунального обслуживания и жилищных условий граждан Южского городского поселения"	02 1 00 00000		10 148 468,90
<i>Основное мероприятие "Организация строительства и содержания муниципального жилищного фонда, обеспечение населения услугами водоснабжения"</i>	<i>02 1 01 00000</i>		<i>10 148 468,90</i>

Капитальный ремонт, ремонт и содержание жилищного фонда (Закупка товаров, работ и услуг для обеспечения государственных (муниципальных) нужд)	02 1 01 20080	200	369 115,73
Капитальный ремонт общего имущества многоквартирных домов, в соответствии с региональной программой капитального ремонта общего имущества (Закупка товаров, работ и услуг для обеспечения государственных (муниципальных) нужд)	02 1 01 20090	200	1 200 000,00
Предоставление статистической отчетности "Форма №1-Жилфонд" (Закупка товаров, работ и услуг для обеспечения государственных (муниципальных) нужд)	02 1 01 20110	200	85 158,36
Прочие мероприятия в области коммунального хозяйства (Закупка товаров, работ и услуг для обеспечения государственных (муниципальных) нужд)	02 1 01 20120	200	1 537 137,93
Содержание жилых помещений, находящихся в муниципальной собственности, без договора социального найма (Закупка товаров, работ и услуг для обеспечения государственных (муниципальных) нужд)	02 1 01 20820	200	49 873,41
Капитальный ремонт крыши здания котельной № 1, расположенной по адресу: Ивановская область, г. Южа, ул. Советская, д. 44, по решению суда, дело № 2а-521/2016 (Закупка товаров, работ и услуг для обеспечения государственных (муниципальных) нужд)	02 1 01 20830	200	2 046 140,36
Выполнение работ по оборудованию котельной № 3, расположенной по адресу: Ивановская	02 1 01 20950	200	1 112 337,02

<p>область, г. Южа, ул. Механизаторов, д. 3, резервным источником электроснабжения, по решению суда от 28 июля 2016 года, дело № 2-598/2015 (Закупка товаров, работ и услуг для обеспечения государственных (муниципальных) нужд)</p>			
<p>Выполнение работ по капитальному ремонту тепловой камеры, расположенной у многоквартирного дома № 11 по ул. Механизаторов (в 6 метрах от стены дома со стороны наземной части сети теплоснабжения) г. Южа Ивановской области, путём восстановления изоляции оборудования, находящегося в камере и путём закрытия камеры, по решению суда от 01 августа 2019 года, дело № 2-422/2019 (Закупка товаров, работ и услуг для обеспечения государственных (муниципальных) нужд)</p>	02 1 01 21110	200	30 000,00
<p>Проведение ремонта участка тепловой сети на пл. Ленина г. Южа (Закупка товаров, работ и услуг для обеспечения государственных (муниципальных) нужд)</p>	02 1 01 21130	200	1 167 423,27
<p>Разработка проектно-сметной документации на капитальный ремонт участка сети теплоснабжения 4 очереди (кадастровый номер участка 37:21:060103:80), расположенной по адресу: г. Южа, ул. Лермонтова-Калинина-Серова-Осипенко-Мира (Закупка товаров, работ и услуг для обеспечения государственных (муниципальных) нужд)</p>	02 1 01 21220	200	850 000,00
<p>Капитальный ремонт тепловых камер тепловой сети Южского городского поселения, в рамках исполнения решений</p>	02 1 01 21350	200	156 150,00

<p>Палехского районного суда Ивановской области: № 2а-326/2020 от 26.06.2020, № 2а-333/2020 от 26.06.2020, № 2а-345/2020 от 29.06.2020, № 2а-346/2020 от 26.06.2020, № 2а-347/2020 от 26.06.2020, № 2-27/2020 от 27.07.2020 (Закупка товаров, работ и услуг для обеспечения государственных (муниципальных) нужд)</p>			
<p>Ремонт тепловых камер тепловой сети Южского городского поселения, в рамках исполнения решений Палехского районного суда Ивановской области: № 2а-336/2020 от 25.06.2020, № 2а-337/2020 от 26.06.2020, № 2а-338/2020 от 26.06.2020 (Закупка товаров, работ и услуг для обеспечения государственных (муниципальных) нужд)</p>	02 1 01 21360	200	63 725,00
<p>Строительство центральной линии водоснабжения по улицам Футбольная и Фридриха Энгельса г. Южа, по решениям суда от 16 марта 2017 года, дело № 2а-140/2017 и от 12 апреля 2017 года, дело № 2а-180/2017 (Капитальные вложения в объекты государственной (муниципальной) собственности)</p>	02 1 01 40020	400	1 281 407,82
<p>Предоставление субсидии управляющим организациям, товариществам собственников жилья, жилищным, жилищно-строительным, иным специализированным кооперативам, осуществляющим управление многоквартирными домами, а также ресурсоснабжающим организациям, осуществляющим поставку ресурсов на коммунальные услуги населению, в целях</p>	02 1 01 60040	800	200 000,00

возмещения затрат по содержанию общего имущества многоквартирных домов и предоставлению коммунальных услуг до заселения в установленном порядке жилых помещений муниципального жилищного фонда (Иные бюджетные ассигнования)			
Подпрограмма "Благоустройство и озеленение Южского городского поселения"	02 2 00 00000		14 468 280,78
Основное мероприятие "Создание комфортных условий для проживания населения Южского городского поселения"	02 2 01 00000		14 468 280,78
Мероприятия по содержанию территории Южского городского поселения, а также проектированию, созданию, реконструкции, капитальному ремонту, ремонту и содержанию объектов благоустройства (Закупка товаров, работ и услуг для обеспечения государственных (муниципальных) нужд)	02 2 01 20140	200	3 699 253,84
Мероприятия по озеленению территории Южского городского поселения Южского муниципального района (Закупка товаров, работ и услуг для обеспечения государственных (муниципальных) нужд)	02 2 01 20150	200	1 969 257,00
Мероприятия по уличному освещению Южского городского поселения Южского муниципального района (Закупка товаров, работ и услуг для обеспечения государственных (муниципальных) нужд)	02 2 01 20160	200	6 796 562,02
Мероприятия по уличному освещению Южского городского поселения Южского муниципального района (Иные бюджетные ассигнования)	02 2 01 20160	800	18 758,54

Прочие мероприятия в области благоустройства (Закупка товаров, работ и услуг для обеспечения государственных (муниципальных) нужд)	02 2 01 20170	200	741 315,00
Разработка дизайн-проектов по благоустройству территорий в Южском городском поселении (Закупка товаров, работ и услуг для обеспечения государственных (муниципальных) нужд)	02 2 01 20480	200	548 214,00
Разработка проектно-сметной документации, составление проектных и локальных смет, проверка достоверности определения сметной стоимости объектов с выдачей заключения в сфере благоустройства (Закупка товаров, работ и услуг для обеспечения государственных (муниципальных) нужд)	02 2 01 20490	200	80 000,00
Проект благоустройства общественных пространств г. Южи (Закупка товаров, работ и услуг для обеспечения государственных (муниципальных) нужд)	02 2 01 21120	200	180 000,00
Содержание и ремонт нецентрализованных источников водоснабжения (Закупка товаров, работ и услуг для обеспечения государственных (муниципальных) нужд)	02 2 01 21260	200	235 440,38
Выполнение работ по разработке траншеи с последующим монтажом трубопровода и колодцев на площади Ленина в г. Южа (Закупка товаров, работ и услуг для обеспечения государственных (муниципальных) нужд)	02 2 01 21320	200	193 000,00
Приобретение товаров и оказание услуг по организации канала связи для системы видеонаблюдения на территории Южского	02 2 01 21380	200	6 480,00

городского поселения (в рамках подпрограммы «Благоустройство и озеленение Южского городского поселения») (Закупка товаров, работ и услуг для обеспечения государственных (муниципальных) нужд)			
Подпрограмма "Дорожная деятельность и транспортное обслуживание населения Южского городского поселения"	02 3 00 00000		42 953 816,30
<i>Основное мероприятие "Капитальный ремонт, ремонт и содержание автомобильных дорог Южского городского поселения"</i>	<i>02 3 01 00000</i>		<i>39 971 741,75</i>
Обеспечение дорожной деятельности (Закупка товаров, работ и услуг для обеспечения государственных (муниципальных) нужд)	02 3 01 20190	200	14 700 824,20
Капитальный ремонт и ремонт автомобильных дорог общего пользования, ремонт тротуаров, капитальный ремонт и ремонт дворовых территорий многоквартирных домов, проездов к дворовым территориям многоквартирных домов (Закупка товаров, работ и услуг для обеспечения государственных (муниципальных) нужд)	02 3 01 20200	200	469 921,86
Разработка проектно-сметной документации, составление проектных и локальных смет, проверка достоверности определения сметной стоимости объектов с выдачей заключения в сфере дорожного хозяйства (Закупка товаров, работ и услуг для обеспечения государственных (муниципальных) нужд)	02 3 01 20690	200	672 100,00

Обустройство тротуара по ул. Глушицкий проезд в г. Южа, по решению суда от 05 апреля 2017 года, дело № 2а-184/2017 (Закупка товаров, работ и услуг для обеспечения государственных (муниципальных) нужд)	02 3 01 20990	200	780 150,55
Приобретение концентрата минерального "Галит", поставка песка строительного, выполнение работ по приготовлению песко-соляной смеси (Закупка товаров, работ и услуг для обеспечения государственных (муниципальных) нужд)	02 3 01 21050	200	250 000,00
Выполнение работ по разработке проекта по ремонту автомобильных дорог на территории Южского городского поселения (Закупка товаров, работ и услуг для обеспечения государственных (муниципальных) нужд)	02 3 01 21060	200	300 000,00
Выполнение работ по топографической съемке автомобильных дорог Южского городского поселения (Закупка товаров, работ и услуг для обеспечения государственных (муниципальных) нужд)	02 3 01 21070	200	347 000,00
Выполнение работ по разработке проектно-сметной документации на обустройство наружного искусственного освещения участка автомобильной дороги в г. Южа по ул. Речная (от пересечения с ул. Глушицкий проезд до плотины озера Вазаль), по решению суда от 11 октября 2018 года, дело № 2-647/2018 (Закупка товаров, работ и услуг для обеспечения государственных (муниципальных) нужд)	02 3 01 21080	200	60 000,00
Устройство наружного искусственного освещения участка автомобильной	02 3 01 21270	200	343 500,00

дороги в г. Южа по ул. Речная (от пересечения с ул. Глушицкий проезд до плотины озера Вазаль), по решению суда от 11 октября 2018 года, дело № 2-647/2018 (Закупка товаров, работ и услуг для обеспечения государственных (муниципальных) нужд)			
Согласование по обустройству тротуара с правой и левой стороны автомобильной дороги на ул. Калинина г. Южа (Закупка товаров, работ и услуг для обеспечения государственных (муниципальных) нужд)	02 3 01 21300	200	8 000,00
Выполнение работ по обследованию мостовых сооружений по ул. Красный проезд и ул. Глушицкий проезд в г. Южа (Закупка товаров, работ и услуг для обеспечения государственных (муниципальных) нужд)	02 3 01 21310	200	300 000,00
Оказание услуг по осуществлению строительного контроля по ремонту автомобильных дорог на территории Южского городского поселения (Закупка товаров, работ и услуг для обеспечения государственных (муниципальных) нужд)	02 3 01 21370	200	400 000,00
Выполнение работ по оказанию услуг по проверке объема и качества выполненных работ в рамках ремонта автомобильных дорог по ул. Арсеньевка, ул. Фрунзе, ул. Куйбышева, ул. Дачная Южского городского поселения Южского муниципального района Ивановской области (Закупка товаров, работ и услуг для обеспечения государственных (муниципальных) нужд)	02 3 01 21390	200	110 681,25

<p>Проектирование строительства (реконструкции), капитального ремонта, строительство (реконструкцию), капитальный ремонт, ремонт и содержание автомобильных дорог общего пользования местного значения, в том числе на формирование муниципальных дорожных фондов (Закупка товаров, работ и услуг для обеспечения государственных (муниципальных) нужд)</p>	02 3 01 S0510	200	3 598 188,29
<p>Финансовое обеспечение дорожной деятельности на автомобильных дорогах общего пользования местного значения (Ремонт автомобильных дорог на территории Южского городского поселения. Улица Фрунзе) (Закупка товаров, работ и услуг для обеспечения государственных (муниципальных) нужд)</p>	02 3 01 86500	200	7 951 953,60
<p>Финансовое обеспечение дорожной деятельности на автомобильных дорогах общего пользования местного значения (Ремонт автомобильных дорог на территории Южского городского поселения. Улица Арсеньевка) (Закупка товаров, работ и услуг для обеспечения государственных (муниципальных) нужд)</p>	02 3 01 86501	200	9 679 422,00
<p><i>Основное мероприятие "Организация регулируемых перевозок по регулируемым тарифам"</i></p>	02 3 02 00000		2 982 074,55
<p>Выполнение работ, связанных с осуществлением регулируемых перевозок по регулируемым тарифам по муниципальным маршрутам Южского городского поселения (Закупка товаров, работ и</p>	02 3 02 20860	200	2 982 074,55

услуг для обеспечения государственных (муниципальных) нужд)			
Подпрограмма "Повышение безопасности дорожного движения в Южском городском поселении"	02 4 00 00000		1 180 757,16
<i>Основное мероприятие "Обеспечение безопасности граждан"</i>	<i>02 4 01 00000</i>		<i>1 180 757,16</i>
Обеспечение улучшения организации дорожного движения (Закупка товаров, работ и услуг для обеспечения государственных (муниципальных) нужд)	02 4 01 20210	200	426 896,00
Выполнение работ по нанесению линий дорожной разметки (Закупка товаров, работ и услуг для обеспечения государственных (муниципальных) нужд)	02 4 01 21150	200	753 861,16
Подпрограмма "Предоставление субсидий юридическим лицам, индивидуальным предпринимателям, оказывающим услуги по помывке населения в общих отделениях бани на территории Южского городского поселения Южского муниципального района"	02 6 00 00000		2 300 000,00
<i>Основное мероприятие "Возмещение части затрат в связи с оказанием услуг по помывке населения в общих отделениях бани"</i>	<i>02 6 01 00000</i>		<i>2 300 000,00</i>
Предоставление субсидий юридическим лицам, индивидуальным предпринимателям, оказывающим услуги по помывке населения в общих отделениях бани на территории Южского городского поселения Южского муниципального района (Иные бюджетные ассигнования)	02 6 01 60030	800	2 300 000,00

Подпрограмма "Управление и распоряжение муниципальным имуществом и земельными ресурсами Южского городского поселения"	02 7 00 00000		281 900,00
<i>Основное мероприятие "Управление и распоряжение муниципальным имуществом"</i>	02 7 01 00000		106 000,00
Оценка недвижимости (Закупка товаров, работ и услуг для обеспечения государственных (муниципальных) нужд)	02 7 01 20220	200	25 000,00
Организация проведения кадастровых работ в отношении зданий, сооружений, помещений, объектов незавершенного строительства (Закупка товаров, работ и услуг для обеспечения государственных (муниципальных) нужд)	02 7 01 20230	200	72 000,00
Организация проведения работ по технической инвентаризации в отношении зданий, сооружений, помещений, объектов незавершенного строительства (Закупка товаров, работ и услуг для обеспечения государственных (муниципальных) нужд)	02 7 01 20240	200	9 000,00
<i>Основное мероприятие "Управление и распоряжение земельными ресурсами"</i>	02 7 02 00000		27 900,00
Организация проведения кадастровых работ и государственного кадастрового учета земельных участков (Закупка товаров, работ и услуг для обеспечения государственных (муниципальных) нужд)	02 7 02 20250	200	27 900,00
<i>Основное мероприятие "Разработка и внесение изменений в документы территориального планирования и градостроительного</i>	02 7 03 00000		148 000,00

зонирования Южского городского поселения"			
Организация проведения работ по внесению изменений в документы территориального планирования и градостроительного зонирования Южского городского поселения (Закупка товаров, работ и услуг для обеспечения государственных (муниципальных) нужд)	02 7 03 20260	200	60 000,00
Разработка карт для установления границ Южского городского поселения (Закупка товаров, работ и услуг для обеспечения государственных (муниципальных) нужд)	02 7 03 21200	200	88 000,00
Подпрограмма "Повышение доступности и качества предоставления муниципальных услуг населению города Южа в области жилищно-коммунальных услуг и дорожной деятельности муниципальным казенным учреждением "Управление городского хозяйства"	02 8 00 00000		3 421 900,40
Основное мероприятие "Организация предоставления муниципальных услуг на базе муниципального казенного учреждения "Управление городского хозяйства"	02 8 01 00000		3 421 900,40
Обеспечение деятельности муниципального казенного учреждения "Управление городского хозяйства" (Расходы на выплаты персоналу в целях обеспечения выполнения функций государственными (муниципальными) органами, казенными учреждениями, органами управления	02 8 01 00220	100	3 315 406,30

государственными внебюджетными фондами)			
Обеспечение деятельности муниципального казенного учреждения "Управление городского хозяйства" (Закупка товаров, работ и услуг для обеспечения государственных (муниципальных) нужд)	02 8 01 00220	200	106 494,10
Подпрограмма "Водохозяйственные мероприятия на оз. Вазаль Южского муниципального района"	02 9 00 00000		100 000,00
<i>Основное мероприятие "Проведение мероприятий, направленных на содержание плотины на р. Пионерка (оз. Вазаль)"</i>	02 9 01 00000		100 000,00
Субсидии муниципальному унитарному предприятию на возмещение затрат по содержанию плотины на р. Пионерка (оз. Вазаль) (Иные бюджетные ассигнования)	02 9 01 60050	800	100 000,00
Муниципальная программа Южского городского поселения "Безопасный город"	03 0 00 00000		529 115,64
Подпрограмма "Профилактика правонарушений, терроризма и экстремизма, а также минимизация и (или) ликвидация последствий проявления терроризма и экстремизма на территории Южского городского поселения"	03 1 00 00000		151 500,00
<i>Основное мероприятие "Обеспечение безопасности населения Южского городского поселения"</i>	03 1 01 00000		151 500,00
Мероприятия по профилактике правонарушений, терроризма и экстремизма на территории Южского городского поселения (Закупка товаров, работ и услуг для обеспечения государственных (муниципальных) нужд)	03 1 01 20270	200	1 500,00

Приобретение товаров и оказание услуг по организации канала связи для системы видеонаблюдения на территории Южского городского поселения (Закупка товаров, работ и услуг для обеспечения государственных (муниципальных) нужд)	03 1 01 21090	200	150 000,00
Подпрограмма "Пожарная безопасность, развитие системы гражданской обороны, защита населения и территории Южского городского поселения от чрезвычайных ситуаций"	03 2 00 00000		377 615,64
<i>Основное мероприятие "Обеспечение защиты населения и территории Южского городского поселения"</i>	<i>03 2 01 00000</i>		<i>377 615,64</i>
Мероприятия, направленные на обеспечение первичных мер пожарной безопасности в границах населенных пунктов Южского городского поселения (Закупка товаров, работ и услуг для обеспечения государственных (муниципальных) нужд)	03 2 01 20280	200	166 750,00
Мероприятия по развитию системы гражданской обороны, предупреждению и ликвидации чрезвычайных ситуаций, обеспечению безопасности людей на водных объектах Южского городского поселения, охране их жизни и здоровья (Закупка товаров, работ и услуг для обеспечения государственных (муниципальных) нужд)	03 2 01 20290	200	12 000,00
Резервный фонд Администрации Южского муниципального района (Иные бюджетные ассигнования)	03 2 01 20300	800	198 865,64

Муниципальная программа Южского городского поселения "Поддержка граждан (семей) в приобретении жилья в Южском городском поселении"	04 0 00 00000		1 242 115,06
Подпрограмма "Обеспечение жильем молодых семей в Южском городском поселении"	04 1 00 00000		1 242 115,06
<i>Основное мероприятие "Обеспечение жильем молодых семей"</i>	<i>04 1 01 00000</i>		<i>1 242 115,06</i>
Предоставление социальных выплат молодым семьям на приобретение (строительство) жилого помещения (Социальное обеспечение и иные выплаты населению)	04 1 01 L4970	300	1 242 115,06
Муниципальная программа Южского городского поселения "Формирование современной городской среды на территории Южского городского поселения"	06 0 00 00000		88 210 281,19
Подпрограмма "Благоустройство дворовых и общественных территорий"	06 1 00 00000		88 210 281,19
<i>Основное мероприятие "Муниципальный проект благоустройства общественных пространств"</i>	<i>06 1 01 00000</i>		<i>3 636 096,98</i>
Выполнение комплекса работ по благоустройству общественных пространств г. Южи (Закупка товаров, работ и услуг для обеспечения государственных (муниципальных) нужд)	06 1 01 21140	200	3 135 181,00
Выполнение работ по разработке чертежей МАФ для проекта комплексного благоустройства городского центра города Южи (Закупка товаров, работ и услуг для обеспечения государственных (муниципальных) нужд)	06 1 01 21160	200	250 000,00

Осуществление строительного контроля, в рамках реализации программ формирования современной городской среды (Закупка товаров, работ и услуг для обеспечения государственных (муниципальных) нужд)	06 1 01 21230	200	200 000,00
Осуществление авторского надзора в рамках реализации программ формирования современной городской среды (Закупка товаров, работ и услуг для обеспечения государственных (муниципальных) нужд)	06 1 01 21240	200	50 915,98
<i>Основное мероприятие "Муниципальный проект "Формирование комфортной городской среды""</i>	<i>06 1 F2 00000</i>		<i>84 574 184,21</i>
Создание комфортной городской среды в малых городах и исторических поселениях - победителях Всероссийского конкурса лучших проектов создания комфортной городской среды (Закупка товаров, работ и услуг для обеспечения государственных (муниципальных) нужд)	06 1 F2 54240	200	55 860 131,58
Реализация программ формирования современной городской среды (Закупка товаров, работ и услуг для обеспечения государственных (муниципальных) нужд)	06 1 F2 55550	200	26 714 052,63
Реализация проектов развития территорий муниципальных образований Ивановской области, основанных на местных инициативах (Закупка товаров, работ и услуг для обеспечения государственных (муниципальных) нужд)	06 1 F2 S5100	200	2 000 000,00
Непрограммные направления деятельности	30 0 00 00000		2 501 880,31

органов местного самоуправления			
Непрограммные направления деятельности органов местного самоуправления Южского городского поселения	30 9 00 00000		2 501 880,31
Обеспечение функционирования главы Южского городского поселения Южского муниципального района (Расходы на выплаты персоналу в целях обеспечения выполнения функций государственными (муниципальными) органами, казенными учреждениями, органами управления государственными внебюджетными фондами)	30 9 00 00200	100	803 932,04
Обеспечение функционирования Совета Южского городского поселения Южского муниципального района (Расходы на выплаты персоналу в целях обеспечения выполнения функций государственными (муниципальными) органами, казенными учреждениями, органами управления государственными внебюджетными фондами)	30 9 00 00210	100	1 183 482,27
Обеспечение функционирования Совета Южского городского поселения Южского муниципального района (Закупка товаров, работ и услуг для обеспечения государственных (муниципальных) нужд)	30 9 00 00210	200	484 466,00
Взносы в Ассоциацию "Совет муниципальных образований Ивановской области" (Иные бюджетные ассигнования)	30 9 00 90030	800	30 000,00
Непрограммные направления деятельности исполнительно-	31 0 00 00000		3 466 761,60

распорядительных органов местного самоуправления			
Непрограммные направления деятельности исполнительно-распорядительных органов местного самоуправления Южского муниципального района	31 9 00 00000		3 466 761,60
Содержание и обслуживание казны (Иные бюджетные ассигнования)	31 9 00 20340	800	70 000,00
Уплата процентов за пользование бюджетным кредитом (Обслуживание государственного (муниципального) долга)	31 9 00 20620	700	36 279,18
Выполнение работ по установке охранного оборудования и заключение договора на охрану объекта по адресу: г. Южа, ул. Лермонтова, д. 4Б (Закупка товаров, работ и услуг для обеспечения государственных (муниципальных) нужд)	31 9 00 20670	200	36 000,00
Оплата юридических услуг и иных услуг, связанных с представлением интересов Администрации Южского муниципального района (Закупка товаров, работ и услуг для обеспечения государственных (муниципальных) нужд)	31 9 00 20730	200	200 000,00
Оказание услуг по захоронению умерших (погибших), согласно гарантированному перечню услуг по погребению на территории Южского городского поселения (Закупка товаров, работ и услуг для обеспечения государственных (муниципальных) нужд)	31 9 00 20960	200	61 248,60
Консультационные услуги по организации заключения концессионного соглашения в отношении объектов теплоснабжения, находящихся в муниципальной	31 9 00 21170	200	205 000,00

собственности Южского городского поселения (Закупка товаров, работ и услуг для обеспечения государственных (муниципальных) нужд)			
Проведение аварийно-восстановительных работ кровли здания многоквартирного жилого дома, расположенного по адресу: Южский район, г. Южа, ул. Глушицкий пр., д. 4, поврежденной вследствие неблагоприятных погодных условий (порывистого ветра) 23.04.2020 года (Закупка товаров, работ и услуг для обеспечения государственных (муниципальных) нужд)	31 9 00 21190	200	53 921,00
Разработка генеральной схемы очистки территории Южского городского поселения по решению суда дело № 2а-47/2017 от 19.01.2017 (Закупка товаров, работ и услуг для обеспечения государственных (муниципальных) нужд)	31 9 00 21210	200	230 000,00
Организация повышения квалификации работников казенных учреждений (Закупка товаров, работ и услуг для обеспечения государственных (муниципальных) нужд)	31 9 00 20720	200	12 000,00
Осуществление полномочий по составлению (изменению) списков кандидатов в присяжные заседатели федеральных судов общей юрисдикции в Российской Федерации (Закупка товаров, работ и услуг для обеспечения государственных (муниципальных) нужд)	31 9 00 51200	200	13 783,78
Организация дополнительного пенсионного обеспечения отдельных категорий граждан (Социальное	31 9 00 66010	300	213 251,15

обеспечение и иные выплаты населению)			
Оказание единовременной материальной помощи постоянно проживающей и зарегистрированной по месту жительства семье, пострадавшей в результате пожара, произошедшего 19 июля 2020 года по адресу: Ивановская область, г. Южа, ул. 4-я Рабочая, д. 28 (Социальное обеспечение и иные выплаты населению)	31 9 00 66020	300	20 000,00
Благоустройство (Приобретение и установка детской игровой площадки по адресу: Глушицкий проезд, д. 5 и д. 7) (Закупка товаров, работ и услуг для обеспечения государственных (муниципальных) нужд)	31 9 00 S2000	200	510 277,89
Обеспечение проведения выборов (Иные бюджетные ассигнования)	31 9 00 90070	800	1 250 000,00
Исполнительский сбор по постановлению судебного пристава-исполнителя о взыскании исполнительского сбора от 24.10.2019 г. № 37023/19/227188 , по делу № 2-165/2017 (Иные бюджетные ассигнования)	31 9 00 90080	800	50 000,00
Исполнительский сбор по постановлению судебного пристава-исполнителя о взыскании исполнительского сбора от 24.10.2019 г., по делу № 2а-184/2017 (Иные бюджетные ассигнования)	31 9 00 90090	800	50 000,00
Исполнительский сбор по постановлению судебного пристава-исполнителя о взыскании исполнительского сбора от 17.07.2019 г., по делу № 2а-521/2016 (Иные бюджетные ассигнования)	31 9 00 90100	800	50 000,00

<p>Исполнительский сбор по постановлению судебного пристава-исполнителя о взыскании исполнительского сбора от 22.01.2019 г. № 37023/19/127687, по делу № 2а-521/2016 (Иные бюджетные ассигнования)</p>	31 9 00 90110	800	50 000,00
<p>Исполнительский сбор по постановлению судебного пристава-исполнителя о взыскании исполнительского сбора от 02.12.2019 г., по делу № 2а-140/2017 (Иные бюджетные ассигнования)</p>	31 9 00 90120	800	50 000,00
<p>Уплата административного штрафа, предусмотренного ч.1 ст. 12.34 КоАП РФ, в соответствии с постановлением мирового судьи судебного участка № 3 Палехского судебного района в Ивановской области от 26.05.2020 (Иные бюджетные ассигнования)</p>	31 9 00 90130	800	105 000,00
<p>Исполнительский сбор по постановлению судебного пристава-исполнителя о взыскании исполнительского сбора от 31.08.2020 г. № 37023/20/235064, по делу № 2-291/2017 (Иные бюджетные ассигнования)</p>	31 9 00 90140	800	50 000,00
<p>Исполнительский сбор по постановлению судебного пристава-исполнителя о взыскании исполнительского сбора от 31.08.2020 г. № 37023/20/241041, по делу № 2-60/2018 (Иные бюджетные ассигнования)</p>	31 9 00 90150	800	50 000,00
<p>Исполнительский сбор по постановлению судебного пристава-исполнителя о взыскании исполнительского сбора от 17.08.2020 г. № 37023/20/227115, по делу № 2-314/2018 (Иные бюджетные ассигнования)</p>	31 9 00 90160	800	50 000,00

Исполнительский сбор согласно постановлению судебного пристава от 10.09.2020 г. № 37023/20/242029 (Иные бюджетные ассигнования)	31 9 00 90170	800	50 000,00
Всего:			207 949 422,90

Приложение № 4
к решению Совета Южского
городского поселения
Южского муниципального района
"О внесении изменений и дополнений
в решение Совета Южского городского
поселения от 18.12.2019 № 69
"О бюджете Южского городского
поселения на 2020 год и на
плановый период 2021 и 2022 годов"
от 23.10.2020 г. № 18

"Приложение № 7
к решению Совета
Южского городского
поселения Южского
муниципального района
"О бюджете Южского
городского поселения
на 2020 год и на плановый
период 2021 и 2022 годов"
от 18.12.2019 № 69

Распределение бюджетных ассигнований бюджета Южского городского поселения по целевым статьям (муниципальным программам Южского городского поселения и не включенным в муниципальные программы Южского городского поселения направлениям деятельности органов местного самоуправления Южского городского поселения и исполнительно-распорядительных органов местного самоуправления Южского муниципального района), группам видов расходов классификации расходов бюджетов на 2021 и 2022 годы

Наименование	Целевая статья	Вид расходов	Сумма, руб.	
			2021 год	2022 год
1	2	3	4	5
Муниципальная программа Южского городского поселения "Развитие культуры в Южском городском поселении"	01 0 00 00000		19 850 651,94	19 902 734,51
Подпрограмма "Поддержка деятельности общественных объединений, обеспечение прав и возможностей отдельных категорий граждан"	01 1 00 00000		100 000,00	100 000,00
<i>Основное мероприятие "Финансовая поддержка социально-ориентированных некоммерческих организаций"</i>	<i>01 1 02 00000</i>		<i>100 000,00</i>	<i>100 000,00</i>

Предоставление за счет средств Южского городского поселения субсидий на оказание финансовой поддержки социально-ориентированным некоммерческим организациям, не являющимся государственными (муниципальными) учреждениями (Предоставление субсидий бюджетным, автономным учреждениям и иным некоммерческим организациям)	01 1 02 20010	600	100 000,00	100 000,00
Подпрограмма "Поддержка интеллектуального, творческого, духовно-нравственного и физического развития населения"	01 2 00 00000		19 750 651,94	19 802 734,51
<i>Основное мероприятие "Организация и проведение мероприятий с детьми и молодежью, развитие физической культуры и спорта, обеспечение населения услугами учреждений культуры"</i>	<i>01 2 01 00000</i>		<i>19 750 651,94</i>	<i>19 802 734,51</i>
Обеспечение деятельности учреждений культуры Южского городского поселения Южского муниципального района (Предоставление субсидий бюджетным, автономным учреждениям и иным некоммерческим организациям)	01 2 01 00010	600	17 210 319,94	17 262 402,51
Проведение мероприятий среди молодежи (Предоставление субсидий бюджетным, автономным учреждениям и иным некоммерческим организациям)	01 2 01 20020	600	33 440,00	33 440,00
Поддержка талантливой молодежи (Предоставление субсидий бюджетным, автономным учреждениям и иным некоммерческим организациям)	01 2 01 20030	600	5 280,00	5 280,00

Организация массовых, культурно-зрелищных мероприятий (Предоставление субсидий бюджетным, автономным учреждениям и иным некоммерческим организациям)	01 2 01 20040	600	518 928,00	518 928,00
Проведение спортивно-оздоровительных и спортивно-массовых мероприятий (Закупка товаров, работ и услуг для обеспечения государственных (муниципальных) нужд)	01 2 01 20050	200	77 000,00	77 000,00
Увеличение обеспеченности населения объектами спортивной инфраструктуры (Закупка товаров, работ и услуг для обеспечения государственных (муниципальных) нужд)	01 2 01 20060	200	158 840,00	158 840,00
Поддержка театрального движения Южского городского поселения и деятельности Южского народного театра (Предоставление субсидий бюджетным, автономным учреждениям и иным некоммерческим организациям)	01 2 01 20870	600	150 000,00	150 000,00
Обеспечение деятельности учреждений культуры Южского городского поселения Южского муниципального района в части софинансирования расходов, связанных с поэтапным доведением средней заработной платы работников культуры муниципальных учреждений культуры Ивановской области до средней заработной платы в Ивановской области за счет средств бюджета поселения (Предоставление субсидий бюджетным, автономным учреждениям и иным некоммерческим организациям)	01 2 01 S0340	600	1 596 844,00	1 596 844,00
Муниципальная программа Южского городского поселения "Развитие и инфраструктуры и	02 0 00 00000		43 371 893,83	39 261 856,18

улучшение жилищных условий граждан"				
Подпрограмма "Улучшение коммунального обслуживания и жилищных условий граждан Южского городского поселения"	02 1 00 00000		4 390 467,53	2 664 472,32
<i>Основное мероприятие "Организация строительства и содержания муниципального жилищного фонда, обеспечение населения услугами водоснабжения"</i>	<i>02 1 01 00000</i>		<i>4 390 467,53</i>	<i>2 664 472,32</i>
Капитальный ремонт, ремонт и содержание жилищного фонда (Закупка товаров, работ и услуг для обеспечения государственных (муниципальных) нужд)	02 1 01 20080	200	230 000,00	230 000,00
Капитальный ремонт общего имущества многоквартирных домов, в соответствии с региональной программой капитального ремонта общего имущества (Закупка товаров, работ и услуг для обеспечения государственных (муниципальных) нужд)	02 1 01 20090	200	1 348 056,37	1 348 056,37
Проведение открытого конкурса по отбору управляющей организации по управлению общим имуществом многоквартирного дома (Закупка товаров, работ и услуг для обеспечения государственных (муниципальных) нужд)	02 1 01 20100	200	60 000,00	60 000,00
Предоставление статистической отчетности "Форма №1-Жилфонд" (Закупка товаров, работ и услуг для обеспечения государственных (муниципальных) нужд)	02 1 01 20110	200	100 103,00	100 103,00
Прочие мероприятия в области коммунального хозяйства (Закупка товаров, работ и услуг для обеспечения государственных (муниципальных) нужд)	02 1 01 20120	200	353 572,00	353 572,00

Приобретение программы Гранд смета, установка сборника средних сметных цен Ивановской области и ежеквартальное обновление цен (Закупка товаров, работ и услуг для обеспечения государственных (муниципальных) нужд)	02 1 01 20130	200	29 708,30	29 708,30
Разработка проектно-сметной документации, составление проектных и локальных смет, проверка достоверности определения сметной стоимости объектов с выдачей заключения в сфере жилищно-коммунального хозяйства (Закупка товаров, работ и услуг для обеспечения государственных (муниципальных) нужд)	02 1 01 20680	200	300 000,00	300 000,00
Капитальный ремонт крыши здания котельной № 1, расположенной по адресу: Ивановская область, г. Южа, ул. Советская, д. 44, по решению суда, дело № 2а-521/2016 (Закупка товаров, работ и услуг для обеспечения государственных (муниципальных) нужд)	02 1 01 20830	200	1 735 402,64	0,00
Предоставление субсидии управляющим организациям, товариществам собственников жилья, жилищным, жилищно-строительным, иным специализированным кооперативам, осуществляющим управление многоквартирными домами, а также ресурсоснабжающим организациям, осуществляющим поставку ресурсов на коммунальные услуги населению, в целях возмещения затрат по содержанию общего имущества многоквартирных домов и предоставлению коммунальных услуг до заселения в установленном порядке жилых помещений муниципального жилищного фонда (Иные бюджетные ассигнования)	02 1 01 60040	800	233 625,22	243 032,65

Подпрограмма "Благоустройство и озеленение Южского городского поселения"	02 2 00 00000		11 679 557,69	11 232 895,85
<i>Основное мероприятие "Создание комфортных условий для проживания населения Южского городского поселения"</i>	<i>02 2 01 00000</i>		<i>11 679 557,69</i>	<i>11 232 895,85</i>
Мероприятия по содержанию территории Южского городского поселения, а также проектированию, созданию, реконструкции, капитальному ремонту, ремонту и содержанию объектов благоустройства (Закупка товаров, работ и услуг для обеспечения государственных (муниципальных) нужд)	02 2 01 20140	200	2 688 385,63	2 693 648,79
Мероприятия по озеленению территории Южского городского поселения Южского муниципального района (Закупка товаров, работ и услуг для обеспечения государственных (муниципальных) нужд)	02 2 01 20150	200	1 529 257,00	1 077 332,00
Мероприятия по уличному освещению Южского городского поселения Южского муниципального района (Закупка товаров, работ и услуг для обеспечения государственных (муниципальных) нужд)	02 2 01 20160	200	5 779 970,00	6 300 000,00
Прочие мероприятия в области благоустройства (Закупка товаров, работ и услуг для обеспечения государственных (муниципальных) нужд)	02 2 01 20170	200	142 242,06	142 242,06
Рекультивация свалки твердых бытовых отходов (Закупка товаров, работ и услуг для обеспечения государственных (муниципальных) нужд)	02 2 01 20180	200	254 873,00	254 873,00
Разработка дизайн-проектов по благоустройству территорий в Южском городском поселении (Закупка товаров, работ и услуг для обеспечения государственных (муниципальных) нужд)	02 2 01 20480	200	525 000,00	525 000,00

Разработка проектно-сметной документации, составление проектных и локальных смет, проверка достоверности определения сметной стоимости объектов с выдачей заключения в сфере благоустройства (Закупка товаров, работ и услуг для обеспечения государственных (муниципальных) нужд)	02 2 01 20490	200	239 800,00	239 800,00
Ремонт воздушной линии ВЛ-0,4 кВ по ул. Дача, ВЛ-0,23 кВ по ул. Речная, ул. Советский пр. в г.Южа (Закупка товаров, работ и услуг для обеспечения государственных (муниципальных) нужд)	02 2 01 21280	200	520 030,00	0,00
Подпрограмма "Дорожная деятельность и транспортное обслуживание населения Южского городского поселения"	02 3 00 00000		20 578 140,31	18 640 759,71
<i>Основное мероприятие "Капитальный ремонт, ремонт и содержание автомобильных дорог Южского городского поселения"</i>	<i>02 3 01 00000</i>		<i>18 578 140,31</i>	<i>16 640 759,71</i>
Обеспечение дорожной деятельности (Закупка товаров, работ и услуг для обеспечения государственных (муниципальных) нужд)	02 3 01 20190	200	0,00	8 076 633,09
Капитальный ремонт и ремонт автомобильных дорог общего пользования, ремонт тротуаров, капитальный ремонт и ремонт дворовых территорий многоквартирных домов, проездов к дворовым территориям многоквартирных домов (Закупка товаров, работ и услуг для обеспечения государственных (муниципальных) нужд)	02 3 01 20200	200	3 095 142,87	2 653 015,44

Разработка проектно-сметной документации, составление проектных и локальных смет, проверка достоверности определения сметной стоимости объектов с выдачей заключения в сфере дорожного хозяйства (Закупка товаров, работ и услуг для обеспечения государственных (муниципальных) нужд)	02 3 01 20690	200	0,00	342 600,00
Приобретение концентрата минерального "Галит", поставка песка строительного, выполнение работ по приготовлению песко-соляной смеси (Закупка товаров, работ и услуг для обеспечения государственных (муниципальных) нужд)	02 3 01 21050	200	0,00	1 900 000,00
Обеспечение организации дорожной деятельности, осуществление муниципального контроля за сохранностью автомобильных дорог, а также осуществление иных полномочий в области использования автомобильных дорог и осуществление дорожной деятельности в соответствии с законодательством Российской Федерации за исключением капитального ремонта и ремонта автомобильных дорог общего пользования, ремонта тротуаров, капитального ремонта и ремонта дворовых территорий многоквартирных домов, проездов к дворовым территориям многоквартирных домов (Закупка товаров, работ и услуг для обеспечения государственных (муниципальных) нужд)	02 3 01 21400	200	12 025 454,95	0,00
Проектирование строительства (реконструкции), капитального ремонта, строительство (реконструкцию), капитальный ремонт, ремонт и содержание автомобильных дорог общего пользования	02 3 01 S0510	200	3 457 542,49	3 668 511,18

местного значения, в том числе на формирование муниципальных дорожных фондов (Закупка товаров, работ и услуг для обеспечения государственных (муниципальных) нужд)				
<i>Основное мероприятие "Организация регулируемых перевозок по регулируемым тарифам"</i>	02 3 02 00000		2 000 000,00	2 000 000,00
Выполнение работ, связанных с осуществлением регулируемых перевозок по регулируемым тарифам по муниципальным маршрутам Южского городского поселения (Закупка товаров, работ и услуг для обеспечения государственных (муниципальных) нужд)	02 3 02 20860	200	2 000 000,00	2 000 000,00
Подпрограмма "Повышение безопасности дорожного движения в Южском городском поселении"	02 4 00 00000		389 044,00	389 044,00
<i>Основное мероприятие "Обеспечение безопасности граждан"</i>	02 4 01 00000		389 044,00	389 044,00
Обеспечение улучшения организации дорожного движения (Закупка товаров, работ и услуг для обеспечения государственных (муниципальных) нужд)	02 4 01 20210	200	389 044,00	389 044,00
Подпрограмма "Предоставление субсидий юридическим лицам, индивидуальным предпринимателям, оказывающим услуги по помывке населения в общих отделениях бани на территории Южского городского поселения Южского муниципального района"	02 6 00 00000		2 400 000,00	2 400 000,00
<i>Основное мероприятие "Возмещение части затрат в связи с оказанием услуг по помывке населения в общих отделениях бани"</i>	02 6 01 00000		2 400 000,00	2 400 000,00

Предоставление субсидий юридическим лицам, индивидуальным предпринимателям, оказывающим услуги по помывке населения в общих отделениях бани на территории Южского городского поселения Южского муниципального района (Иные бюджетные ассигнования)	02 6 01 60030	800	2 400 000,00	2 400 000,00
Подпрограмма "Управление и распоряжение муниципальным имуществом и земельными ресурсами Южского городского поселения"	02 7 00 00000		484 000,00	484 000,00
<i>Основное мероприятие "Управление и распоряжение муниципальным имуществом"</i>	<i>02 7 01 00000</i>		<i>124 000,00</i>	<i>124 000,00</i>
Оценка недвижимости (Закупка товаров, работ и услуг для обеспечения государственных (муниципальных) нужд)	02 7 01 20220	200	25 000,00	25 000,00
Организация проведения кадастровых работ в отношении зданий, сооружений, помещений, объектов незавершенного строительства (Закупка товаров, работ и услуг для обеспечения государственных (муниципальных) нужд)	02 7 01 20230	200	90 000,00	90 000,00
Организация проведения работ по технической инвентаризации в отношении зданий, сооружений, помещений, объектов незавершенного строительства (Закупка товаров, работ и услуг для обеспечения государственных (муниципальных) нужд)	02 7 01 20240	200	9 000,00	9 000,00
<i>Основное мероприятие "Управление и распоряжение земельными ресурсами"</i>	<i>02 7 02 00000</i>		<i>60 000,00</i>	<i>60 000,00</i>
Организация проведения кадастровых работ и государственного кадастрового учета земельных участков (Закупка товаров, работ и услуг для обеспечения государственных (муниципальных) нужд)	02 7 02 20250	200	60 000,00	60 000,00

Основное мероприятие "Разработка и внесение изменений в документы территориального планирования и градостроительного зонирования Южского городского поселения"	02 7 03 00000		300 000,00	300 000,00
Организация проведения работ по внесению изменений в документы территориального планирования и градостроительного зонирования Южского городского поселения (Закупка товаров, работ и услуг для обеспечения государственных (муниципальных) нужд)	02 7 03 20260	200	300 000,00	300 000,00
Подпрограмма "Повышение доступности и качества предоставления муниципальных услуг населению города Южа в области жилищно-коммунальных услуг и дорожной деятельности муниципальным казенным учреждением "Управление городского хозяйства"	02 8 00 00000		3 450 684,30	3 450 684,30
Основное мероприятие "Организация предоставления муниципальных услуг на базе муниципального казенного учреждения "Управление городского хозяйства"	02 8 01 00000		3 450 684,30	3 450 684,30
Обеспечение деятельности муниципального казенного учреждения "Управление городского хозяйства" (Расходы на выплаты персоналу в целях обеспечения выполнения функций государственными (муниципальными) органами, казенными учреждениями, органами управления государственными внебюджетными фондами)	02 8 01 00220	100	3 315 406,30	3 315 406,30
Обеспечение деятельности муниципального казенного учреждения "Управление городского хозяйства" (Закупка товаров, работ и услуг для обеспечения государственных (муниципальных) нужд)	02 8 01 00220	200	135 278,00	135 278,00

Муниципальная программа Южского городского поселения "Безопасный город"	03 0 00 00000		675 000,00	675 000,00
Подпрограмма "Профилактика правонарушений, терроризма и экстремизма, а также минимизация и (или) ликвидация последствий проявления терроризма и экстремизма на территории Южского городского поселения"	03 1 00 00000		151 500,00	151 500,00
<i>Основное мероприятие "Обеспечение безопасности населения Южского городского поселения"</i>	<i>03 1 01 00000</i>		<i>151 500,00</i>	<i>151 500,00</i>
Приобретение товаров и оказание услуг по организации канала связи для системы видеонаблюдения на территории Южского городского поселения (Закупка товаров, работ и услуг для обеспечения государственных (муниципальных) нужд)	03 1 01 21090	200	150 000,00	150 000,00
Мероприятия по профилактике правонарушений, терроризма и экстремизма на территории Южского городского поселения (Закупка товаров, работ и услуг для обеспечения государственных (муниципальных) нужд)	03 1 01 20270	200	1 500,00	1 500,00
Подпрограмма "Пожарная безопасность, развитие системы гражданской обороны, защита населения и территории Южского городского поселения от чрезвычайных ситуаций"	03 2 00 00000		523 500,00	523 500,00
<i>Основное мероприятие "Обеспечение защиты населения и территории Южского городского поселения"</i>	<i>03 2 01 00000</i>		<i>523 500,00</i>	<i>523 500,00</i>
Мероприятия, направленные на обеспечение первичных мер пожарной безопасности в границах населенных пунктов Южского городского поселения (Закупка товаров, работ и услуг для обеспечения государственных (муниципальных) нужд)	03 2 01 20280	200	211 500,00	211 500,00

Мероприятия по развитию системы гражданской обороны, предупреждению и ликвидации чрезвычайных ситуаций, обеспечению безопасности людей на водных объектах Южского городского поселения, охране их жизни и здоровья (Закупка товаров, работ и услуг для обеспечения государственных (муниципальных) нужд)	03 2 01 20290	200	12 000,00	12 000,00
Резервный фонд Администрации Южского муниципального района (Иные бюджетные ассигнования)	03 2 01 20300	800	300 000,00	300 000,00
Муниципальная программа Южского городского поселения "Поддержка граждан (семей) в приобретении жилья в Южском городском поселении"	04 0 00 00000		1 528 068,19	1 528 068,19
Подпрограмма "Обеспечение жильем молодых семей в Южском городском поселении"	04 1 00 00000		1 061 628,19	1 061 628,19
<i>Основное мероприятие "Обеспечение жильем молодых семей"</i>	<i>04 1 01 00000</i>		<i>1 061 628,19</i>	<i>1 061 628,19</i>
Предоставление социальных выплат молодым семьям на приобретение (строительство) жилого помещения (Социальное обеспечение и иные выплаты населению)	04 1 01 L4970	300	1 061 628,19	1 061 628,19
Подпрограмма "Поддержка граждан в сфере ипотечного жилищного кредитования в Южском городском поселении"	04 2 00 00000		466 440,00	466 440,00
<i>Основное мероприятие "Государственная поддержка граждан в сфере ипотечного жилищного кредитования"</i>	<i>04 2 01 00000</i>		<i>466 440,00</i>	<i>466 440,00</i>
Предоставление субсидий гражданам на оплату первоначального взноса при получении ипотечного жилищного кредита или на погашение основной суммы долга и уплату процентов по ипотечному жилищному кредиту (в том числе рефинансированному)	04 2 01 S3100	300	466 440,00	466 440,00

(Социальное обеспечение и иные выплаты населению)				
Муниципальная программа Южского городского поселения "Формирование современной городской среды на территории Южского городского поселения"	06 0 00 00000		10 005 263,16	0,00
Подпрограмма "Благоустройство дворовых и общественных территорий"	06 1 00 00000		10 005 263,16	0,00
<i>Основное мероприятие "Муниципальный проект "Формирование комфортной городской среды""</i>	<i>06 1 F2 00000</i>		10 005 263,16	0,00
Реализация программ формирования современной городской среды (Закупка товаров, работ и услуг для обеспечения государственных (муниципальных) нужд)	06 1 F2 55550	200	10 005 263,16	0,00
Непрограммные направления деятельности органов местного самоуправления	30 0 00 00000		2 418 434,45	2 418 434,45
Непрограммные направления деятельности органов местного самоуправления Южского городского поселения	30 9 00 00000		2 418 434,45	2 418 434,45
Обеспечение функционирования главы Южского городского поселения Южского муниципального района (Расходы на выплаты персоналу в целях обеспечения выполнения функций государственными (муниципальными) органами, казенными учреждениями, органами управления государственными внебюджетными фондами)	30 9 00 00200	100	731 884,60	731 884,60

Обеспечение функционирования Совета Южского городского поселения Южского муниципального района (Расходы на выплаты персоналу в целях обеспечения выполнения функций государственными (муниципальными) органами, казенными учреждениями, органами управления государственными внебюджетными фондами)	30 9 00 00210	100	1 172 083,85	1 172 083,85
Обеспечение функционирования Совета Южского городского поселения Южского муниципального района (Закупка товаров, работ и услуг для обеспечения государственных (муниципальных) нужд)	30 9 00 00210	200	484 466,00	484 466,00
Взносы в Ассоциацию "Совет муниципальных образований Ивановской области" (Иные бюджетные ассигнования)	30 9 00 90030	800	30 000,00	30 000,00
Непрограммные направления деятельности исполнительно-распорядительных органов местного самоуправления	31 0 00 00000		459 324,09	460 293,03
Непрограммные направления деятельности исполнительно-распорядительных органов местного самоуправления Южского муниципального района	31 9 00 00000		459 324,09	460 293,03
Содержание и обслуживание казны (Иные бюджетные ассигнования)	31 9 00 20340	800	70 000,00	70 000,00
Уплата процентов за пользование бюджетным кредитом (Обслуживание государственного (муниципального) долга)	31 9 00 20620	700	30 582,25	10 706,75
Выполнение работ по установке охранного оборудования и заключение договора на охрану объекта по адресу: г. Южа, ул. Лермонтова, д. 4Б (Закупка товаров, работ и услуг для обеспечения государственных (муниципальных) нужд)	31 9 00 20670	200	36 000,00	36 000,00

Оплата юридических услуг и иных услуг, связанных с представлением интересов Администрации Южского муниципального района (Закупка товаров, работ и услуг для обеспечения государственных (муниципальных) нужд)	31 9 00 20730	200	100 000,00	100 000,00
Осуществление полномочий по составлению (изменению) списков кандидатов в присяжные заседатели федеральных судов общей юрисдикции в Российской Федерации (Закупка товаров, работ и услуг для обеспечения государственных (муниципальных) нужд)	31 9 00 51200	200	14 741,84	35 586,28
Организация дополнительного пенсионного обеспечения отдельных категорий граждан (Социальное обеспечение и иные выплаты населению)	31 9 00 66010	300	208 000,00	208 000,00
Всего:			78 308 635,66	64 246 386,36

Приложение № 5
к решению Совета Южского
городского поселения
Южского муниципального района
"О внесении изменений и дополнений
в решение Совета Южского городского
поселения от 18.12.2019 № 69
"О бюджете Южского городского
поселения на 2020 год и на
плановый период 2021 и 2022 годов"
от 23.10.2020 г. № 18

"Приложение № 8
к решению Совета
Южского городского
поселения Южского
муниципального района
"О бюджете Южского
городского поселения
на 2020 год и на плановый
период 2021 и 2022 годов"
от 18.12.2019 № 69

**Ведомственная структура расходов бюджета Южского городского поселения на
2020 год**

Наименование	Код главного распорядителя	Раздел	Подраздел	Целевая статья	Вид расход ов	Сумма, руб.
1	2	3	4	5	6	7
Администрация Южского муниципального района	035	00	00	00 0 00 00000	000	188 726 407,21
Осуществление полномочий по составлению (изменению) списков кандидатов в присяжные заседатели федеральных судов общей юрисдикции в Российской Федерации (Закупка товаров, работ и услуг для обеспечения государственных (муниципальных) нужд)	035	01	05	31 9 00 51200	200	13 783,78
Обеспечение проведения выборов (Иные бюджетные ассигнования)	035	01	07	31 9 00 90070	800	1 250 000,00
Резервный фонд Администрации Южского муниципального района (Иные бюджетные ассигнования)	035	01	11	03 2 01 20300	800	198 865,64

Предоставление за счет средств Южского городского поселения субсидий на оказание финансовой поддержки социально-ориентированным некоммерческим организациям, не являющимся государственными (муниципальными) учреждениями (Предоставление субсидий бюджетным, автономным учреждениям и иным некоммерческим организациям)	035	01	13	01 1 02 20010	600	100 000,00
Обеспечение деятельности муниципального казенного учреждения "Управление городского хозяйства" (Расходы на выплаты персоналу в целях обеспечения выполнения функций государственными (муниципальными) органами, казенными учреждениями, органами управления государственными внебюджетными фондами)	035	01	13	02 8 01 00220	100	3 315 406,30
Обеспечение деятельности муниципального казенного учреждения "Управление городского хозяйства" (Закупка товаров, работ и услуг для обеспечения государственных (муниципальных) нужд)	035	01	13	02 8 01 00220	200	106 494,10
Мероприятия по профилактике правонарушений, терроризма и экстремизма на территории Южского городского поселения (Закупка товаров, работ и услуг для обеспечения государственных (муниципальных) нужд)	035	01	13	03 1 01 20270	200	1 500,00
Оплата юридических услуг и иных услуг, связанных с представлением интересов Администрации Южского муниципального района (Закупка товаров, работ и услуг для обеспечения государственных (муниципальных) нужд)	035	01	13	31 9 00 20730	200	200 000,00
Исполнительский сбор по постановлению судебного пристава-исполнителя о взыскании исполнительского сбора от 31.08.2020 г. № 37023/20/235064, по делу № 2-291/2017 (Иные бюджетные ассигнования)	035	01	13	31 9 00 90140	800	50 000,00

Исполнительский сбор по постановлению судебного пристава-исполнителя о взыскании исполнительского сбора от 31.08.2020 г. № 37023/20/241041, по делу № 2-60/2018 (Иные бюджетные ассигнования)	035	01	13	31 9 00 90150	800	50 000,00
Мероприятия по развитию системы гражданской обороны, предупреждению и ликвидации чрезвычайных ситуаций, обеспечению безопасности людей на водных объектах Южского городского поселения, охране их жизни и здоровья (Закупка товаров, работ и услуг для обеспечения государственных (муниципальных) нужд)	035	03	09	03 2 01 20290	200	12 000,00
Мероприятия, направленные на обеспечение первичных мер пожарной безопасности в границах населенных пунктов Южского городского поселения (Закупка товаров, работ и услуг для обеспечения государственных (муниципальных) нужд)	035	03	10	03 2 01 20280	200	166 750,00
Приобретение товаров и оказание услуг по организации канала связи для системы видеонаблюдения на территории Южского городского поселения (Закупка товаров, работ и услуг для обеспечения государственных (муниципальных) нужд)	035	03	14	03 1 01 21090	200	150 000,00
Выполнение работ, связанных с осуществлением регулируемых перевозок по регулируемым тарифам по муниципальным маршрутам Южского городского поселения (Закупка товаров, работ и услуг для обеспечения государственных (муниципальных) нужд)	035	04	08	02 3 02 20860	200	158 075,22
Обеспечение дорожной деятельности (Закупка товаров, работ и услуг для обеспечения государственных (муниципальных) нужд)	035	04	09	02 3 01 20190	200	14 700 824,20

Капитальный ремонт и ремонт автомобильных дорог общего пользования, ремонт тротуаров, капитальный ремонт и ремонт дворовых территорий многоквартирных домов, проездов к дворовым территориям многоквартирных домов (Закупка товаров, работ и услуг для обеспечения государственных (муниципальных) нужд)	035	04	09	02 3 01 20200	200	469 921,86
Разработка проектно-сметной документации, составление проектных и локальных смет, проверка достоверности определения сметной стоимости объектов с выдачей заключения в сфере дорожного хозяйства (Закупка товаров, работ и услуг для обеспечения государственных (муниципальных) нужд)	035	04	09	02 3 01 20690	200	672 100,00
Обустройство тротуара по ул. Глушицкий проезд в г. Южа, по решению суда от 05 апреля 2017 года, дело № 2а-184/2017 (Закупка товаров, работ и услуг для обеспечения государственных (муниципальных) нужд)	035	04	09	02 3 01 20990	200	780 150,55
Приобретение концентрата минерального "Галит", поставка песка строительного, выполнение работ по приготовлению песко-соляной смеси (Закупка товаров, работ и услуг для обеспечения государственных (муниципальных) нужд)	035	04	09	02 3 01 21050	200	250 000,00
Выполнение работ по разработке проекта по ремонту автомобильных дорог на территории Южского городского поселения (Закупка товаров, работ и услуг для обеспечения государственных (муниципальных) нужд)	035	04	09	02 3 01 21060	200	300 000,00
Выполнение работ по топографической съемке автомобильных дорог Южского городского поселения (Закупка товаров, работ и услуг для обеспечения государственных (муниципальных) нужд)	035	04	09	02 3 01 21070	200	347 000,00

Выполнение работ по разработке проектно-сметной документации на обустройство наружного искусственного освещения участка автомобильной дороги в г. Южа по ул. Речная (от пересечения с ул. Глушицкий проезд до плотины озера Вазаль), по решению суда от 11 октября 2018 года, дело № 2-647/2018 (Закупка товаров, работ и услуг для обеспечения государственных (муниципальных) нужд)	035	04	09	02 3 01 21080	200	60 000,00
Устройство наружного искусственного освещения участка автомобильной дороги в г. Южа по ул. Речная (от пересечения с ул. Глушицкий проезд до плотины озера Вазаль), по решению суда от 11 октября 2018 года, дело № 2-647/2018 (Закупка товаров, работ и услуг для обеспечения государственных (муниципальных) нужд)	035	04	09	02 3 01 21270	200	343 500,00
Согласование по обустройству тротуара с правой и левой стороны автомобильной дороги на ул. Калинина г. Южа (Закупка товаров, работ и услуг для обеспечения государственных (муниципальных) нужд)	035	04	09	02 3 01 21300	200	8 000,00
Выполнение работ по обследованию мостовых сооружений по ул. Красный проезд и ул. Глушицкий проезд в г. Южа (Закупка товаров, работ и услуг для обеспечения государственных (муниципальных) нужд)	035	04	09	02 3 01 21310	200	300 000,00
Оказание услуг по осуществлению строительного контроля по ремонту автомобильных дорог на территории Южского городского поселения (Закупка товаров, работ и услуг для обеспечения государственных (муниципальных) нужд)	035	04	09	02 3 01 21370	200	400 000,00

Выполнение работ по оказанию услуг по проверке объема и качества выполненных работ в рамках ремонта автомобильных дорог по ул. Арсеньевка, ул. Фрунзе, ул. Куйбышева, ул. Дачная Южского городского поселения Южского муниципального района Ивановской области (Закупка товаров, работ и услуг для обеспечения государственных (муниципальных) нужд)	035	04	09	02 3 01 21390	200	110 681,25
Проектирование строительства (реконструкции), капитального ремонта, строительство (реконструкцию), капитальный ремонт, ремонт и содержание автомобильных дорог общего пользования местного значения, в том числе на формирование муниципальных дорожных фондов (Закупка товаров, работ и услуг для обеспечения государственных (муниципальных) нужд)	035	04	09	02 3 01 S0510	200	3 598 188,29
Финансовое обеспечение дорожной деятельности на автомобильных дорогах общего пользования местного значения (Ремонт автомобильных дорог на территории Южского городского поселения. Улица Фрунзе) (Закупка товаров, работ и услуг для обеспечения государственных (муниципальных) нужд)	035	04	09	02 3 01 86500	200	7 951 953,60
Финансовое обеспечение дорожной деятельности на автомобильных дорогах общего пользования местного значения (Ремонт автомобильных дорог на территории Южского городского поселения. Улица Арсеньевка) (Закупка товаров, работ и услуг для обеспечения государственных (муниципальных) нужд)	035	04	09	02 3 01 86501	200	9 679 422,00
Обеспечение улучшения организации дорожного движения (Закупка товаров, работ и услуг для обеспечения государственных (муниципальных) нужд)	035	04	09	02 4 01 20210	200	426 896,00

Выполнение работ по нанесению линий дорожной разметки (Закупка товаров, работ и услуг для обеспечения государственных (муниципальных) нужд)	035	04	09	02 4 01 21150	200	753 861,16
Уплата административного штрафа, предусмотренного ч.1 ст. 12.34 КоАп РФ, в соответствии с постановлением мирового судьи судебного участка № 3 Палехского судебного района в Ивановской области от 26.05.2020 (Иные бюджетные ассигнования)	035	04	09	31 9 00 90130	800	105 000,00
Содержание жилых помещений, находящихся в муниципальной собственности, без договора социального найма (Закупка товаров, работ и услуг для обеспечения государственных (муниципальных) нужд)	035	05	01	02 1 01 20820	200	49 873,41
Исполнительский сбор согласно постановлению судебного пристава от 10.09.2020 г. № 37023/20/242029 (Иные бюджетные ассигнования)	035	05	02	31 9 00 90170	800	50 000,00
Организация массовых, культурно-зрелищных мероприятий (Предоставление субсидий бюджетным, автономным учреждениям и иным некоммерческим организациям)	035	05	03	01 2 01 20040	600	258 553,00
Проведение государственной экспертизы на проведение восстановительных работ (установка мемориального памятника) (Закупка товаров, работ и услуг для обеспечения государственных (муниципальных) нужд)	035	05	03	01 2 01 21180	200	22 500,00
Выполнение работ по установке памятника ветерану ВОВ (Закупка товаров, работ и услуг для обеспечения государственных (муниципальных) нужд)	035	05	03	01 4 01 21290	200	2 500,00
Мероприятия по содержанию территории Южского городского поселения, а также проектированию, созданию, реконструкции, капитальному ремонту, ремонту и содержанию объектов благоустройства (Закупка товаров, работ и услуг для обеспечения	035	05	03	02 2 01 20140	200	3 699 253,84

государственных (муниципальных) нужд)						
Мероприятия по озеленению территории Южского городского поселения Южского муниципального района (Закупка товаров, работ и услуг для обеспечения государственных (муниципальных) нужд)	035	05	03	02 2 01 20150	200	1 969 257,00
Мероприятия по уличному освещению Южского городского поселения Южского муниципального района (Закупка товаров, работ и услуг для обеспечения государственных (муниципальных) нужд)	035	05	03	02 2 01 20160	200	6 796 562,02
Мероприятия по уличному освещению Южского городского поселения Южского муниципального района (Иные бюджетные ассигнования)	035	05	03	02 2 01 20160	800	18 758,54
Прочие мероприятия в области благоустройства (Закупка товаров, работ и услуг для обеспечения государственных (муниципальных) нужд)	035	05	03	02 2 01 20170	200	741 315,00
Разработка дизайн-проектов по благоустройству территорий в Южском городском поселении (Закупка товаров, работ и услуг для обеспечения государственных (муниципальных) нужд)	035	05	03	02 2 01 20480	200	548 214,00
Разработка проектно-сметной документации, составление проектных и локальных смет, проверка достоверности определения сметной стоимости объектов с выдачей заключения в сфере благоустройства (Закупка товаров, работ и услуг для обеспечения государственных (муниципальных) нужд)	035	05	03	02 2 01 20490	200	80 000,00
Проект благоустройства общественных пространств г. Южи (Закупка товаров, работ и услуг для обеспечения государственных (муниципальных) нужд)	035	05	03	02 2 01 21120	200	180 000,00
Выполнение работ по разработке траншеи с последующим монтажом трубопровода и колодцев на площади Ленина в г. Южа (Закупка товаров, работ и услуг для обеспечения государственных (муниципальных) нужд)	035	05	03	02 2 01 21320	200	193 000,00

Приобретение товаров и оказание услуг по организации канала связи для системы видеонаблюдения на территории Южского городского поселения (в рамках подпрограммы «Благоустройство и озеленение Южского городского поселения») (Закупка товаров, работ и услуг для обеспечения государственных (муниципальных) нужд)	035	05	03	02 2 01 21380	200	6 480,00
Выполнение комплекса работ по благоустройству общественных пространств г. Южи (Закупка товаров, работ и услуг для обеспечения государственных (муниципальных) нужд)	035	05	03	06 1 01 21140	200	3 135 181,00
Выполнение работ по разработке чертежей МАФ для проекта комплексного благоустройства городского центра города Южи (Закупка товаров, работ и услуг для обеспечения государственных (муниципальных) нужд)	035	05	03	06 1 01 21160	200	250 000,00
Осуществление строительного контроля, в рамках реализации программ формирования современной городской среды (Закупка товаров, работ и услуг для обеспечения государственных (муниципальных) нужд)	035	05	03	06 1 01 21230	200	200 000,00
Осуществление авторского надзора в рамках реализации программ формирования современной городской среды (Закупка товаров, работ и услуг для обеспечения государственных (муниципальных) нужд)	035	05	03	06 1 01 21240	200	50 915,98
Реализация программ формирования современной городской среды (Закупка товаров, работ и услуг для обеспечения государственных (муниципальных) нужд)	035	05	03	06 1 F2 55550	200	26 714 052,63
Реализация проектов развития территорий муниципальных образований Ивановской области, основанных на местных инициативах (Закупка товаров, работ и услуг для обеспечения государственных (муниципальных) нужд)	035	05	03	06 1 F2 S5100	200	2 000 000,00

Исполнительский сбор по постановлению судебного пристава-исполнителя о взыскании исполнительского сбора от 17.08.2020 г. № 37023/20/227115, по делу № 2-314/2018 (Иные бюджетные ассигнования)	035	05	03	31 9 00 90160	800	50 000,00
Благоустройство (Приобретение и установка детской игровой площадки по адресу: Глушицкий проезд, д. 5 и д. 7) (Закупка товаров, работ и услуг для обеспечения государственных (муниципальных) нужд)	035	05	03	31 9 00 S2000	200	510 277,89
Создание комфортной городской среды в малых городах и исторических поселениях - победителях Всероссийского конкурса лучших проектов создания комфортной городской среды (Закупка товаров, работ и услуг для обеспечения государственных (муниципальных) нужд)	035	05	05	06 1 F2 54240	200	55 860 131,58
Организация повышения квалификации работников казенных учреждений (Закупка товаров, работ и услуг для обеспечения государственных (муниципальных) нужд)	035	07	05	31 9 00 20720	200	12 000,00
Проведение мероприятий среди молодежи (Предоставление субсидий бюджетным, автономным учреждениям и иным некоммерческим организациям)	035	07	07	01 2 01 20020	600	33 440,00
Поддержка талантливой молодежи (Предоставление субсидий бюджетным, автономным учреждениям и иным некоммерческим организациям)	035	07	07	01 2 01 20030	600	5 280,00
Обеспечение деятельности учреждений культуры Южского городского поселения Южского муниципального района (Предоставление субсидий бюджетным, автономным учреждениям и иным некоммерческим организациям)	035	08	01	01 2 01 00010	600	16 359 952,36

Выполнение работ по установке камер уличной системы видеонаблюдения здания МБУК "Южская клубная система" по адресу г. Южа, ул. Советская, д. 9 (Предоставление субсидий бюджетным, автономным учреждениям и иным некоммерческим организациям)	035	08	01	01 2 01 00230	600	66 934,00
Выполнение работ по монтажу системы СКУД и системы видеонаблюдения МБУ "Южский Дом ремесел" (Предоставление субсидий бюджетным, автономным учреждениям и иным некоммерческим организациям)	035	08	01	01 2 01 00240	600	113 000,00
Организация массовых, культурно-зрелищных мероприятий (Предоставление субсидий бюджетным, автономным учреждениям и иным некоммерческим организациям)	035	08	01	01 2 01 20040	600	263 115,43
Поддержка театрального движения Южского городского поселения и деятельности Южского народного театра (Предоставление субсидий бюджетным, автономным учреждениям и иным некоммерческим организациям)	035	08	01	01 2 01 20870	600	150 000,00
Укрепление материально-технической базы МБУ "Южский Дом ремесел" (Предоставление субсидий бюджетным, автономным учреждениям и иным некоммерческим организациям)	035	08	01	01 2 01 20940	600	244 823,00
Софинансирование расходов, связанных с поэтапным доведением средней заработной платы работникам культуры муниципальных учреждений культуры Ивановской области до средней заработной платы в Ивановской области (Предоставление субсидий бюджетным, автономным учреждениям и иным некоммерческим организациям)	035	08	01	01 2 01 80340	600	4 308 964,00

Обеспечение деятельности учреждений культуры Южского городского поселения Южского муниципального района в части софинансирования расходов, связанных с поэтапным доведением средней заработной платы работников культуры муниципальных учреждений культуры Ивановской области до средней заработной платы в Ивановской области за счет средств бюджета поселения (Предоставление субсидий бюджетным, автономным учреждениям и иным некоммерческим организациям)	035	08	01	01 2 01 S0340	600	1 121 650,92
Укрепление материально-технической базы муниципальных учреждений культуры Ивановской области (Предоставление субсидий бюджетным, автономным учреждениям и иным некоммерческим организациям)	035	08	01	01 2 01 S1980	600	13 684 210,53
Укрепление материально-технической базы муниципальных учреждений культуры (Муниципальное бюджетное учреждение культуры "Южская клубная система" текущий ремонт котельной клуба д. Нефедово) (Предоставление субсидий бюджетным, автономным учреждениям и иным некоммерческим организациям)	035	08	01	01 2 01 S1981	600	210 526,32
Организация дополнительного пенсионного обеспечения отдельных категорий граждан (Социальное обеспечение и иные выплаты населению)	035	10	01	31 9 00 66010	300	213 251,15
Предоставление социальных выплат молодым семьям на приобретение (строительство) жилого помещения (Социальное обеспечение и иные выплаты населению)	035	10	03	04 1 01 L4970	300	1 242 115,06
Оказание услуг по захоронению умерших (погибших), согласно гарантированному перечню услуг по погребению на территории Южского городского поселения (Закупка товаров, работ и услуг для обеспечения государственных (муниципальных) нужд)	035	10	03	31 9 00 20960	200	61 248,60

Оказание единовременной материальной помощи постоянно проживающей и зарегистрированной по месту жительства семье, пострадавшей в результате пожара, произошедшего 19 июля 2020 года по адресу: Ивановская область, г. Южа, ул. 4-я Рабочая, д. 28 (Социальное обеспечение и иные выплаты населению)	035	10	03	31 9 00 66020	300	20 000,00
Проведение спортивно-оздоровительных и спортивно-массовых мероприятий (Закупка товаров, работ и услуг для обеспечения государственных (муниципальных) нужд)	035	11	02	01 2 01 20050	200	77 000,00
Увеличение обеспеченности населения объектами спортивной инфраструктуры (Закупка товаров, работ и услуг для обеспечения государственных (муниципальных) нужд)	035	11	02	01 2 01 20060	200	121 696,00
Финансовый отдел администрации Южского муниципального района	037	00	00	00 0 00 00000	000	36 279,18
Уплата процентов за пользование бюджетным кредитом (Обслуживание государственного (муниципального) долга)	037	13	01	31 9 00 20620	700	36 279,18
Комитет по управлению муниципальным имуществом администрации Южского муниципального района Ивановской области	041	00	00	00 0 00 00000	000	401 900,00
Оценка недвижимости (Закупка товаров, работ и услуг для обеспечения государственных (муниципальных) нужд)	041	01	13	02 7 01 20220	200	25 000,00
Организация проведения кадастровых работ в отношении зданий, сооружений, помещений, объектов незавершенного строительства (Закупка товаров, работ и услуг для обеспечения государственных (муниципальных) нужд)	041	01	13	02 7 01 20230	200	72 000,00
Организация проведения работ по технической инвентаризации в отношении зданий, сооружений, помещений, объектов незавершенного строительства (Закупка товаров, работ и услуг для обеспечения государственных (муниципальных) нужд)	041	01	13	02 7 01 20240	200	9 000,00

Организация проведения работ по внесению изменений в документы территориального планирования и градостроительного зонирования Южского городского поселения (Закупка товаров, работ и услуг для обеспечения государственных (муниципальных) нужд)	041	01	13	02 7 03 20260	200	60 000,00
Разработка карт для установления границ Южского городского поселения (Закупка товаров, работ и услуг для обеспечения государственных (муниципальных) нужд)	041	01	13	02 7 03 21200	200	88 000,00
Содержание и обслуживание казны (Иные бюджетные ассигнования)	041	01	13	31 9 00 20340	800	70 000,00
Организация проведения кадастровых работ и государственного кадастрового учета земельных участков (Закупка товаров, работ и услуг для обеспечения государственных (муниципальных) нужд)	041	04	12	02 7 02 20250	200	27 900,00
Исполнительский сбор по постановлению судебного пристава-исполнителя о взыскании исполнительского сбора от 17.07.2019 г., по делу № 2а-521/2016 (Иные бюджетные ассигнования)	041	05	02	31 9 00 90100	800	50 000,00
Управление жилищно-коммунального хозяйства Администрации Южского муниципального района	044	00	00	00 0 00 00000	000	16 282 956,20
Субсидии муниципальному унитарному предприятию на возмещение затрат по содержанию плотины на р. Пионерка (оз. Вазаль) (Иные бюджетные ассигнования)	044	04	06	02 9 01 60050	800	100 000,00
Выполнение работ, связанных с осуществлением регулируемых перевозок по регулируемым тарифам по муниципальным маршрутам Южского городского поселения (Закупка товаров, работ и услуг для обеспечения государственных (муниципальных) нужд)	044	04	08	02 3 02 20860	200	2 823 999,33

Исполнительский сбор по постановлению судебного пристава-исполнителя о взыскании исполнительского сбора от 24.10.2019 г. № 37023/19/227188 , по делу № 2-165/2017 (Иные бюджетные ассигнования)	044	04	09	31 9 00 90080	800	50 000,00
Исполнительский сбор по постановлению судебного пристава-исполнителя о взыскании исполнительского сбора от 24.10.2019 г., по делу № 2а-184/2017 (Иные бюджетные ассигнования)	044	04	09	31 9 00 90090	800	50 000,00
Капитальный ремонт, ремонт и содержание жилищного фонда (Закупка товаров, работ и услуг для обеспечения государственных (муниципальных) нужд)	044	05	01	02 1 01 20080	200	369 115,73
Капитальный ремонт общего имущества многоквартирных домов, в соответствии с региональной программой капитального ремонта общего имущества (Закупка товаров, работ и услуг для обеспечения государственных (муниципальных) нужд)	044	05	01	02 1 01 20090	200	1 200 000,00
Предоставление статистической отчетности "Форма №1-Жилфонд" (Закупка товаров, работ и услуг для обеспечения государственных (муниципальных) нужд)	044	05	01	02 1 01 20110	200	85 158,36
Предоставление субсидии управляющим организациям, товариществам собственников жилья, жилищным, жилищно-строительным, иным специализированным кооперативам, осуществляющим управление многоквартирными домами, а также ресурсоснабжающим организациям, осуществляющим поставку ресурсов на коммунальные услуги населению, в целях возмещения затрат по содержанию общего имущества многоквартирных домов и предоставлению коммунальных услуг до заселения в установленном порядке жилых помещений муниципального жилищного	044	05	01	02 1 01 60040	800	200 000,00

фонда (Иные бюджетные ассигнования)						
Проведение аварийно-восстановительных работ кровли здания многоквартирного жилого дома, расположенного по адресу: Южский район, г. Южа, ул. Глушицкий пр., д. 4, поврежденной вследствие неблагоприятных погодных условий (порывистого ветра) 23.04.2020 года (Закупка товаров, работ и услуг для обеспечения государственных (муниципальных) нужд)	044	05	01	31 9 00 21190	200	53 921,00
Прочие мероприятия в области коммунального хозяйства (Закупка товаров, работ и услуг для обеспечения государственных (муниципальных) нужд)	044	05	02	02 1 01 20120	200	1 537 137,93
Капитальный ремонт крыши здания котельной № 1, расположенной по адресу: Ивановская область, г. Южа, ул. Советская, д. 44, по решению суда, дело № 2а-521/2016 (Закупка товаров, работ и услуг для обеспечения государственных (муниципальных) нужд)	044	05	02	02 1 01 20830	200	2 046 140,36
Выполнение работ по оборудованию котельной № 3, расположенной по адресу: Ивановская область, г. Южа, ул. Механизаторов, д. 3, резервным источником электроснабжения, по решению суда от 28 июля 2016 года, дело № 2-598/2015 (Закупка товаров, работ и услуг для обеспечения государственных (муниципальных) нужд)	044	05	02	02 1 01 20950	200	1 112 337,02
Выполнение работ по капитальному ремонту тепловой камеры, расположенной у многоквартирного дома № 11 по ул. Механизаторов (в 6 метрах от стены дома со стороны наземной части сети теплоснабжения) г. Южа Ивановской области, путём восстановления изоляции оборудования, находящегося в камере и путём закрытия камеры, по решению суда от 01 августа 2019 года, дело № 2-422/2019 (Закупка товаров, работ и услуг для обеспечения государственных (муниципальных) нужд)	044	05	02	02 1 01 21110	200	30 000,00

государственных (муниципальных) нужд)						
Проведение ремонта участка тепловой сети на пл. Ленина г. Южа (Закупка товаров, работ и услуг для обеспечения государственных (муниципальных) нужд)	044	05	02	02 1 01 21130	200	1 167 423,27
Разработка проектно-сметной документации на капитальный ремонт участка сети теплоснабжения 4 очереди (кадастровый номер участка 37:21:060103:80), расположенной по адресу: г. Южа, ул. Лермонтова- Калинина-Серова-Осипенко-Мира (Закупка товаров, работ и услуг для обеспечения государственных (муниципальных) нужд)	044	05	02	02 1 01 21220	200	850 000,00
Капитальный ремонт тепловых камер тепловой сети Южского городского поселения, в рамках исполнения решений Палехского районного суда Ивановской области: № 2а-326/2020 от 26.06.2020, № 2а-333/2020 от 26.06.2020, № 2а-345/2020 от 29.06.2020, № 2а-346/2020 от 26.06.2020, № 2а-347/2020 от 26.06.2020, № 2-27/2020 от 27.07.2020 (Закупка товаров, работ и услуг для обеспечения государственных (муниципальных) нужд)	044	05	02	02 1 01 21350	200	156 150,00
Ремонт тепловых камер тепловой сети Южского городского поселения, в рамках исполнения решений Палехского районного суда Ивановской области: № 2а-336/2020 от 25.06.2020, № 2а-337/2020 от 26.06.2020, № 2а-338/2020 от 26.06.2020 (Закупка товаров, работ и услуг для обеспечения государственных (муниципальных) нужд)	044	05	02	02 1 01 21360	200	63 725,00
Строительство центральной линии водоснабжения по улицам Футбольная и Фридриха Энгельса г. Южа, по решениям суда от 16 марта 2017 года, дело № 2а-140/2017 и от 12 апреля 2017 года, дело № 2а-180/2017 (Капитальные вложения в объекты государственной (муниципальной) собственности)	044	05	02	02 1 01 40020	400	1 281 407,82

Предоставление субсидий юридическим лицам, индивидуальным предпринимателям, оказывающим услуги по помывке населения в общих отделениях бани на территории Южского городского поселения Южского муниципального района (Иные бюджетные ассигнования)	044	05	02	02 6 01 60030	800	2 300 000,00
Выполнение работ по установке охранного оборудования и заключение договора на охрану объекта по адресу: г. Южа, ул. Лермонтова, д. 4Б (Закупка товаров, работ и услуг для обеспечения государственных (муниципальных) нужд)	044	05	02	31 9 00 20670	200	36 000,00
Консультационные услуги по организации заключения концессионного соглашения в отношении объектов теплоснабжения, находящихся в муниципальной собственности Южского городского поселения (Закупка товаров, работ и услуг для обеспечения государственных (муниципальных) нужд)	044	05	02	31 9 00 21170	200	205 000,00
Исполнительский сбор по постановлению судебного пристава-исполнителя о взыскании исполнительского сбора от 22.01.2019 г. № 37023/19/127687, по делу № 2а-521/2016 (Иные бюджетные ассигнования)	044	05	02	31 9 00 90110	800	50 000,00
Исполнительский сбор по постановлению судебного пристава-исполнителя о взыскании исполнительского сбора от 02.12.2019 г., по делу № 2а-140/2017 (Иные бюджетные ассигнования)	044	05	02	31 9 00 90120	800	50 000,00
Содержание и ремонт нецентрализованных источников водоснабжения (Закупка товаров, работ и услуг для обеспечения государственных (муниципальных) нужд)	044	05	03	02 2 01 21260	200	235 440,38
Разработка генеральной схемы очистки территории Южского городского поселения по решению суда дело № 2а-47/2017 от 19.01.2017 (Закупка товаров, работ и услуг для обеспечения	044	05	03	31 9 00 21210	200	230 000,00

государственных (муниципальных) нужд)						
Совет Южского городского поселения Южского муниципального района	810	00	00	00 0 00 00000	000	2 501 880,31
Обеспечение функционирования главы Южского городского поселения Южского муниципального района (Расходы на выплаты персоналу в целях обеспечения выполнения функций государственными (муниципальными) органами, казенными учреждениями, органами управления государственными внебюджетными фондами)	810	01	02	30 9 00 00200	100	803 932,04
Обеспечение функционирования Совета Южского городского поселения Южского муниципального района (Расходы на выплаты персоналу в целях обеспечения выполнения функций государственными (муниципальными) органами, казенными учреждениями, органами управления государственными внебюджетными фондами)	810	01	03	30 9 00 00210	100	1 183 482,27
Обеспечение функционирования Совета Южского городского поселения Южского муниципального района (Закупка товаров, работ и услуг для обеспечения государственных (муниципальных) нужд)	810	01	03	30 9 00 00210	200	484 466,00
Взносы в Ассоциацию "Совет муниципальных образований Ивановской области" (Иные бюджетные ассигнования)	810	01	13	30 9 00 90030	800	30 000,00
Всего:						207 949 422,90

»

Приложение № 6
к решению Совета Южского
городского поселения
Южского муниципального района
"О внесении изменений и дополнений
в решение Совета Южского городского
поселения от 18.12.2019 № 69
"О бюджете Южского городского
поселения на 2020 год и на
плановый период 2021 и 2022 годов"
от 23.10.2020 г. № 18

"Приложение № 9
к решению Совета
Южского городского
поселения Южского
муниципального района
"О бюджете Южского
городского поселения
на 2020 год и на плановый
период 2021 и 2022 годов"
от 18.12.2019 № 69

**Ведомственная структура расходов бюджета Южского городского поселения
на 2021 и 2022 годы**

Наименование	Код главного распорядителя	Раздел	Подраздел	Целевая статья	Вид расхо дов	Сумма, руб.	
						2021 год	2022 год
1	2	3	4	5	6	7	8
Администрация Южского муниципального района	035	00	00	00 0 00 00000	000	66 224 278,43	53 907 899,84
Осуществление полномочий по составлению (изменению) списков кандидатов в присяжные заседатели федеральных судов общей юрисдикции в Российской Федерации (Закупка товаров, работ и услуг для обеспечения государственных (муниципальных) нужд)	035	01	05	31 9 00 51200	200	14 741,84	35 586,28
Резервный фонд Администрации Южского муниципального района	035	01	11	03 2 01 20300	800	300 000,00	300 000,00

(Иные бюджетные ассигнования)								
Предоставление за счет средств Южского городского поселения субсидий на оказание финансовой поддержки социально-ориентированным некоммерческим организациям, не являющимся государственными (муниципальными) учреждениями (Предоставление субсидий бюджетным, автономным учреждениям и иным некоммерческим организациям)	035	01	13	01 1 02 20010	600	100 000,00	100 000,00	
Обеспечение деятельности муниципального казенного учреждения "Управление городского хозяйства" (Расходы на выплаты персоналу в целях обеспечения выполнения функций государственными (муниципальными) органами, казенными учреждениями, органами управления государственными внебюджетными фондами)	035	01	13	02 8 01 00220	100	3 315 406,30	3 315 406,30	
Обеспечение деятельности муниципального казенного учреждения "Управление городского хозяйства" (Закупка товаров, работ и услуг для обеспечения государственных (муниципальных) нужд)	035	01	13	02 8 01 00220	200	135 278,00	135 278,00	
Мероприятия по профилактике правонарушений, терроризма и экстремизма на территории Южского городского поселения (Закупка товаров, работ и услуг для обеспечения государственных (муниципальных) нужд)	035	01	13	03 1 01 20270	200	1 500,00	1 500,00	
Оплата юридических услуг и иных услуг, связанных с представлением интересов Администрации Южского муниципального района	035	01	13	31 9 00 20730	200	100 000,00	100 000,00	

(Закупка товаров, работ и услуг для обеспечения государственных (муниципальных) нужд)							
Мероприятия по развитию системы гражданской обороны, предупреждению и ликвидации чрезвычайных ситуаций, обеспечению безопасности людей на водных объектах Южского городского поселения, охране их жизни и здоровья (Закупка товаров, работ и услуг для обеспечения государственных (муниципальных) нужд)	035	03	09	03 2 01 20290	200	12 000,00	12 000,00
Мероприятия, направленные на обеспечение первичных мер пожарной безопасности в границах населенных пунктов Южского городского поселения (Закупка товаров, работ и услуг для обеспечения государственных (муниципальных) нужд)	035	03	10	03 2 01 20280	200	211 500,00	211 500,00
Приобретение товаров и оказание услуг по организации канала связи для системы видеонаблюдения на территории Южского городского поселения (Закупка товаров, работ и услуг для обеспечения государственных (муниципальных) нужд)	035	03	14	03 1 01 21090	200	150 000,00	150 000,00
Обеспечение дорожной деятельности (Закупка товаров, работ и услуг для обеспечения государственных (муниципальных) нужд)	035	04	09	02 3 01 20190	200	0,00	8 076 633,09
Капитальный ремонт и ремонт автомобильных дорог общего пользования, ремонт тротуаров, капитальный ремонт и ремонт дворовых территорий многоквартирных домов, проездов к дворовым территориям многоквартирных домов	035	04	09	02 3 01 20200	200	3 095 142,87	2 653 015,44

(Закупка товаров, работ и услуг для обеспечения государственных (муниципальных) нужд)							
Разработка проектно-сметной документации, составление проектных и локальных смет, проверка достоверности определения сметной стоимости объектов с выдачей заключения в сфере дорожного хозяйства (Закупка товаров, работ и услуг для обеспечения государственных (муниципальных) нужд)	035	04	09	02 3 01 20690	200	0,00	342 600,00
Приобретение концентрата минерального "Галит", поставка песка строительного, выполнение работ по приготовлению песко-соляной смеси (Закупка товаров, работ и услуг для обеспечения государственных (муниципальных) нужд)	035	04	09	02 3 01 21050	200	0,00	1 900 000,00
Обеспечение организации дорожной деятельности, осуществление муниципального контроля за сохранностью автомобильных дорог, а также осуществление иных полномочий в области использования автомобильных дорог и осуществление дорожной деятельности в соответствии с законодательством Российской Федерации за исключением капитального ремонта и ремонта автомобильных дорог общего пользования, ремонта тротуаров, капитального ремонта и ремонта дворовых территорий многоквартирных домов, проездов к дворовым территориям многоквартирных домов (Закупка товаров, работ и услуг для обеспечения	035	04	09	02 3 01 21400	200	12 025 454,95	0,00

государственных (муниципальных) нужд)							
Проектирование строительства (реконструкции), капитального ремонта, строительство (реконструкцию), капитальный ремонт, ремонт и содержание автомобильных дорог общего пользования местного значения, в том числе на формирование муниципальных дорожных фондов (Закупка товаров, работ и услуг для обеспечения государственных (муниципальных) нужд)	035	04	09	02 3 01 S0510	200	3 457 542,49	3 668 511,18
Обеспечение улучшения организации дорожного движения (Закупка товаров, работ и услуг для обеспечения государственных (муниципальных) нужд)	035	04	09	02 4 01 20210	200	389 044,00	389 044,00
Организация массовых, культурно-зрелищных мероприятий (Предоставление субсидий бюджетным, автономным учреждениям и иным некоммерческим организациям)	035	05	03	01 2 01 20040	600	200 000,00	200 000,00
Мероприятия по содержанию территории Южского городского поселения, а также проектированию, созданию, реконструкции, капитальному ремонту, ремонту и содержанию объектов благоустройства (Закупка товаров, работ и услуг для обеспечения государственных (муниципальных) нужд)	035	05	03	02 2 01 20140	200	2 688 385,63	2 693 648,79

Мероприятия по озеленению территории Южского городского поселения Южского муниципального района (Закупка товаров, работ и услуг для обеспечения государственных (муниципальных) нужд)	035	05	03	02 2 01 20150	200	1 529 257,00	1 077 332,00
Мероприятия по уличному освещению Южского городского поселения Южского муниципального района (Закупка товаров, работ и услуг для обеспечения государственных (муниципальных) нужд)	035	05	03	02 2 01 20160	200	5 779 970,00	6 300 000,00
Прочие мероприятия в области благоустройства (Закупка товаров, работ и услуг для обеспечения государственных (муниципальных) нужд)	035	05	03	02 2 01 20170	200	142 242,06	142 242,06
Разработка дизайн-проектов по благоустройству территорий в Южском городском поселении (Закупка товаров, работ и услуг для обеспечения государственных (муниципальных) нужд)	035	05	03	02 2 01 20480	200	525 000,00	525 000,00
Разработка проектно-сметной документации, составление проектных и локальных смет, проверка достоверности определения сметной стоимости объектов с выдачей заключения в сфере благоустройства (Закупка товаров, работ и услуг для обеспечения государственных (муниципальных) нужд)	035	05	03	02 2 01 20490	200	239 800,00	239 800,00
Ремонт воздушной линии ВЛ-0,4 кВ по ул. Дача, ВЛ-0,23 кВ по ул. Речная, ул. Советский пр. в г.Южа (Закупка товаров, работ и услуг для обеспечения государственных (муниципальных) нужд)	035	05	03	02 2 01 21280	200	520 030,00	0,00

Реализация программ формирования современной городской среды (Закупка товаров, работ и услуг для обеспечения государственных (муниципальных) нужд)	035	05	03	06 1 F2 55550	200	10 005 263,16	0,00
Проведение мероприятий среди молодежи (Предоставление субсидий бюджетным, автономным учреждениям и иным некоммерческим организациям)	035	07	07	01 2 01 20020	600	33 440,00	33 440,00
Поддержка талантливой молодежи (Предоставление субсидий бюджетным, автономным учреждениям и иным некоммерческим организациям)	035	07	07	01 2 01 20030	600	5 280,00	5 280,00
Обеспечение деятельности учреждений культуры Южского городского поселения Южского муниципального района (Предоставление субсидий бюджетным, автономным учреждениям и иным некоммерческим организациям)	035	08	01	01 2 01 00010	600	17 210 319,94	17 262 402,51
Организация массовых, культурно-зрелищных мероприятий (Предоставление субсидий бюджетным, автономным учреждениям и иным некоммерческим организациям)	035	08	01	01 2 01 20040	600	318 928,00	318 928,00
Поддержка театрального движения Южского городского поселения и деятельности Южского народного театра (Предоставление субсидий бюджетным, автономным учреждениям и иным некоммерческим организациям)	035	08	01	01 2 01 20870	600	150 000,00	150 000,00
Обеспечение деятельности учреждений культуры Южского городского поселения Южского муниципального района в части софинансирования расходов, связанных с поэтапным доведением средней заработной платы	035	08	01	01 2 01 S0340	600	1 596 844,00	1 596 844,00

работников культуры муниципальных учреждений культуры Ивановской области до средней заработной платы в Ивановской области за счет средств бюджета поселения (Предоставление субсидий бюджетным, автономным учреждениям и иным некоммерческим организациям)							
Организация дополнительного пенсионного обеспечения отдельных категорий граждан (Социальное обеспечение и иные выплаты населению)	035	10	01	31 9 00 66010	300	208 000,00	208 000,00
Предоставление социальных выплат молодым семьям на приобретение (строительство) жилого помещения (Социальное обеспечение и иные выплаты населению)	035	10	03	04 1 01 L4970	300	1 061 628,19	1 061 628,19
Предоставление субсидий гражданам на оплату первоначального взноса при получении ипотечного жилищного кредита или на погашение основной суммы долга и уплату процентов по ипотечному жилищному кредиту (в том числе рефинансированному) (Социальное обеспечение и иные выплаты населению)	035	10	03	04 2 01 S3100	300	466 440,00	466 440,00
Проведение спортивно-оздоровительных и спортивно-массовых мероприятий (Закупка товаров, работ и услуг для обеспечения государственных (муниципальных) нужд)	035	11	02	01 2 01 20050	200	77 000,00	77 000,00
Увеличение обеспеченности населения объектами спортивной инфраструктуры (Закупка товаров, работ и услуг для обеспечения государственных (муниципальных) нужд)	035	11	02	01 2 01 20060	200	158 840,00	158 840,00

Финансовый отдел администрации Южского муниципального района	037	00	00	00 0 00 00000	000	30 582,25	10 706,75
Уплата процентов за пользование бюджетным кредитом (Обслуживание государственного (муниципального) долга)	037	13	01	31 9 00 20620	700	30 582,25	10 706,75
Комитет по управлению муниципальным имуществом администрации Южского муниципального района Ивановской области	041	00	00	00 0 00 00000	000	554 000,00	554 000,00
Оценка недвижимости (Закупка товаров, работ и услуг для обеспечения государственных (муниципальных) нужд)	041	01	13	02 7 01 20220	200	25 000,00	25 000,00
Организация проведения кадастровых работ в отношении зданий, сооружений, помещений, объектов незавершенного строительства (Закупка товаров, работ и услуг для обеспечения государственных (муниципальных) нужд)	041	01	13	02 7 01 20230	200	90 000,00	90 000,00
Организация проведения работ по технической инвентаризации в отношении зданий, сооружений, помещений, объектов незавершенного строительства (Закупка товаров, работ и услуг для обеспечения государственных (муниципальных) нужд)	041	01	13	02 7 01 20240	200	9 000,00	9 000,00
Организация проведения работ по внесению изменений в документы территориального планирования и градостроительного зонирования Южского городского поселения (Закупка товаров, работ и услуг для обеспечения государственных (муниципальных) нужд)	041	01	13	02 7 03 20260	200	300 000,00	300 000,00
Содержание и обслуживание казны (Иные бюджетные ассигнования)	041	01	13	31 9 00 20340	800	70 000,00	70 000,00

Организация проведения кадастровых работ и государственного кадастрового учета земельных участков (Закупка товаров, работ и услуг для обеспечения государственных (муниципальных) нужд)	041	04	12	02 7 02 20250	200	60 000,00	60 000,00
Управление жилищно-коммунального хозяйства Администрации Южского муниципального района	044	00	00	00 0 00 00000	000	9 081 340,53	7 355 345,32
Приобретение программы Гранд смета, установка сборника средних сметных цен Ивановской области и ежеквартальное обновление цен (Закупка товаров, работ и услуг для обеспечения государственных (муниципальных) нужд)	044	01	13	02 1 01 20130	200	29 708,30	29 708,30
Выполнение работ, связанных с осуществлением регулируемых перевозок по регулируемым тарифам по муниципальным маршрутам Южского городского поселения (Закупка товаров, работ и услуг для обеспечения государственных (муниципальных) нужд)	044	04	08	02 3 02 20860	200	2 000 000,00	2 000 000,00
Капитальный ремонт, ремонт и содержание жилищного фонда (Закупка товаров, работ и услуг для обеспечения государственных (муниципальных) нужд)	044	05	01	02 1 01 20080	200	230 000,00	230 000,00
Капитальный ремонт общего имущества многоквартирных домов, в соответствии с региональной программой капитального ремонта общего имущества (Закупка товаров, работ и услуг для обеспечения государственных (муниципальных) нужд)	044	05	01	02 1 01 20090	200	1 348 056,37	1 348 056,37

Проведение открытого конкурса по отбору управляющей организации по управлению общим имуществом многоквартирного дома (Закупка товаров, работ и услуг для обеспечения государственных (муниципальных) нужд)	044	05	01	02 1 01 20100	200	60 000,00	60 000,00
Предоставление статистической отчетности "Форма №1-Жилфонд" (Закупка товаров, работ и услуг для обеспечения государственных (муниципальных) нужд)	044	05	01	02 1 01 20110	200	100 103,00	100 103,00
Предоставление субсидии управляющим организациям, товариществам собственников жилья, жилищным, жилищно-строительным, иным специализированным кооперативам, осуществляющим управление многоквартирными домами, а также ресурсоснабжающим организациям, осуществляющим поставку ресурсов на коммунальные услуги населению, в целях возмещения затрат по содержанию общего имущества многоквартирных домов и предоставлению коммунальных услуг до заселения в установленном порядке жилых помещений муниципального жилищного фонда (Иные бюджетные ассигнования)	044	05	01	02 1 01 60040	800	233 625,22	243 032,65
Прочие мероприятия в области коммунального хозяйства (Закупка товаров, работ и услуг для обеспечения государственных (муниципальных) нужд)	044	05	02	02 1 01 20120	200	353 572,00	353 572,00

Разработка проектно-сметной документации, составление проектных и локальных смет, проверка достоверности определения сметной стоимости объектов с выдачей заключения в сфере жилищно-коммунального хозяйства (Закупка товаров, работ и услуг для обеспечения государственных (муниципальных) нужд)	044	05	02	02 1 01 20680	200	300 000,00	300 000,00
Капитальный ремонт крыши здания котельной № 1, расположенной по адресу: Ивановская область, г. Южа, ул. Советская, д. 44, по решению суда, дело № 2а-521/2016 (Закупка товаров, работ и услуг для обеспечения государственных (муниципальных) нужд)	044	05	02	02 1 01 20830	200	1 735 402,64	0,00
Предоставление субсидий юридическим лицам, индивидуальным предпринимателям, оказывающим услуги по помывке населения в общих отделениях бани на территории Южского городского поселения Южского муниципального района (Иные бюджетные ассигнования)	044	05	02	02 6 01 60030	800	2 400 000,00	2 400 000,00
Выполнение работ по установке охранного оборудования и заключение договора на охрану объекта по адресу: г. Южа, ул. Лермонтова, д. 4Б (Закупка товаров, работ и услуг для обеспечения государственных (муниципальных) нужд)	044	05	02	31 9 00 20670	200	36 000,00	36 000,00
Рекультивация свалки твердых бытовых отходов (Закупка товаров, работ и услуг для обеспечения государственных (муниципальных) нужд)	044	05	03	02 2 01 20180	200	254 873,00	254 873,00
Совет Южского городского поселения Южского муниципального района	810	00	00	00 0 00 00000	000	2 418 434,45	2 418 434,45

Обеспечение функционирования главы Южского городского поселения Южского муниципального района (Расходы на выплаты персоналу в целях обеспечения выполнения функций государственными (муниципальными) органами, казенными учреждениями, органами управления государственными внебюджетными фондами)	810	01	02	30 9 00 00200	100	731 884,60	731 884,60
Обеспечение функционирования Совета Южского городского поселения Южского муниципального района (Расходы на выплаты персоналу в целях обеспечения выполнения функций государственными (муниципальными) органами, казенными учреждениями, органами управления государственными внебюджетными фондами)	810	01	03	30 9 00 00210	100	1 172 083,85	1 172 083,85
Обеспечение функционирования Совета Южского городского поселения Южского муниципального района (Закупка товаров, работ и услуг для обеспечения государственных (муниципальных) нужд)	810	01	03	30 9 00 00210	200	484 466,00	484 466,00
Взносы в Ассоциацию "Совет муниципальных образований Ивановской области" (Иные бюджетные ассигнования)	810	01	13	30 9 00 90030	800	30 000,00	30 000,00
Всего:						78 308 635,66	4 246 386,36

Приложение № 7
к решению Совета Южского
городского поселения
Южского муниципального района
"О внесении изменений и дополнений
в решение Совета Южского городского
поселения от 18.12.2019 № 69
"О бюджете Южского городского
поселения на 2020 год и на
плановый период 2021 и 2022 годов""
от 23.10.2020 г. № 18

"Приложение № 10
к решению Совета
Южского городского
поселения Южского
муниципального района
"О бюджете Южского
городского поселения
на 2020 год и на плановый
период 2021 и 2022 годов"
от 18.12.2019 № 69

**Распределение бюджетных ассигнований бюджета Южского городского поселения
по разделам и подразделам классификации расходов бюджетов на 2020 год и на
плановый период 2021 и 2022 годов**

Раздел, подраздел	Наименование	Сумма, руб.		
		2020 год	2021 год	2022 год
1	2	3	4	5
0100	ОБЩЕГОСУДАРСТВЕННЫЕ ВОПРОСЫ	8 111 930,13	6 909 068,89	6 929 913,33
0102	Функционирование высшего должностного лица субъекта Российской Федерации и муниципального образования	803 932,04	731 884,60	731 884,60
0103	Функционирование законодательных (представительных) органов государственной власти и представительных органов муниципальных образований	1 667 948,27	1 656 549,85	1 656 549,85
0105	Судебная система	13 783,78	14 741,84	35 586,28
0107	Обеспечение проведения выборов и референдумов	1 250 000,00	0,00	0,00
0111	Резервные фонды	198 865,64	300 000,00	300 000,00
0113	Другие общегосударственные вопросы	4 177 400,40	4 205 892,60	4 205 892,60
0300	НАЦИОНАЛЬНАЯ БЕЗОПАСНОСТЬ И ПРАВООХРАНИТЕЛЬНАЯ ДЕЯТЕЛЬНОСТЬ	328 750,00	373 500,00	373 500,00

0309	Защита населения и территории от чрезвычайных ситуаций природного и техногенного характера, гражданская оборона	12 000,00	12 000,00	12 000,00
0310	Обеспечение пожарной безопасности	166 750,00	211 500,00	211 500,00
0314	Другие вопросы в области национальной безопасности и правоохранительной деятельности	150 000,00	150 000,00	150 000,00
0400	НАЦИОНАЛЬНАЯ ЭКОНОМИКА	44 467 473,46	21 027 184,31	19 089 803,71
0406	Водное хозяйство	100 000,00	0,00	0,00
0408	Транспорт	2 982 074,55	2 000 000,00	2 000 000,00
0409	Дорожное хозяйство (дорожные фонды)	41 357 498,91	18 967 184,31	17 029 803,71
0412	Другие вопросы в области национальной экономики	27 900,00	60 000,00	60 000,00
0500	ЖИЛИЩНО-КОММУНАЛЬНОЕ ХОЗЯЙСТВО	116 695 782,76	28 681 580,08	16 503 659,87
0501	Жилищное хозяйство	1 958 068,50	1 971 784,59	1 981 192,02
0502	Коммунальное хозяйство	10 985 321,40	4 824 974,64	3 089 572,00
0503	Благоустройство	47 892 261,28	21 884 820,85	11 432 895,85
0505	Другие вопросы в области жилищно-коммунального хозяйства	55 860 131,58	0,00	0,00
0700	ОБРАЗОВАНИЕ	50 720,00	38 720,00	38 720,00
0705	Профессиональная подготовка, переподготовка и повышение квалификации	12 000,00	0,00	0,00
0707	Молодежная политика	38 720,00	38 720,00	38 720,00
0800	КУЛЬТУРА, КИНЕМАТОГРАФИЯ	36 523 176,56	19 276 091,94	19 328 174,51
0801	Культура	36 523 176,56	19 276 091,94	19 328 174,51
1000	СОЦИАЛЬНАЯ ПОЛИТИКА	1 536 614,81	1 736 068,19	1 736 068,19
1001	Пенсионное обеспечение	213 251,15	208 000,00	208 000,00
1003	Социальное обеспечение населения	1 323 363,66	1 528 068,19	1 528 068,19
1100	ФИЗИЧЕСКАЯ КУЛЬТУРА И СПОРТ	198 696,00	235 840,00	235 840,00
1102	Массовый спорт	198 696,00	235 840,00	235 840,00
1300	ОБСЛУЖИВАНИЕ ГОСУДАРСТВЕННОГО (МУНИЦИПАЛЬНОГО) ДОЛГА	36 279,18	30 582,25	10 706,75
1301	Обслуживание государственного (муниципального) внутреннего долга	36 279,18	30 582,25	10 706,75
ВСЕГО:		207 949 422,90	78 308 635,66	64 246 386,36

РОССИЙСКАЯ ФЕДЕРАЦИЯ
ИВАНОВСКАЯ ОБЛАСТЬ
ЮЖСКИЙ МУНИЦИПАЛЬНЫЙ РАЙОН
СОВЕТ ЮЖСКОГО ГОРОДСКОГО ПОСЕЛЕНИЯ
Четвертого созыва

Р Е Ш Е Н И Е

от 23.10.2020 г. № 19
г. Южа

**О принятии в собственность Южского городского поселения
Южского муниципального района сооружения (коллектор)**

На основании ходатайства гражданина Рябинкина Александра Владимировича, о передаче безвозмездно сооружения (коллектор), расположенного по адресу: Ивановская область, Южский район, г. Южа - д. Тарантаево, ул. Советская, д.42 - ул. Куйбышева д.50 - д. Тарантаево, в муниципальную собственность Южского городского поселения Южского муниципального района, в соответствии с Федеральным законом от 06.10.2003 № 131-ФЗ «Об общих принципах организации местного самоуправления в Российской Федерации», решением Совета Южского городского поселения Южского муниципального района от 28.01.2016 № 4 «Об утверждении Порядка управления и распоряжения имуществом, находящимся в муниципальной собственности Южского городского поселения», руководствуясь Уставом Южского городского поселения, Совет Южского городского поселения Южского муниципального района **РЕШИЛ:**

1. Принять безвозмездно в собственность Южского городского поселения Южского муниципального района сооружение (коллектор), с кадастровым номером 37:21:000000:286, протяженностью 5127 м., расположенное по адресу: Ивановская область, Южский район, г.Южа - д. Тарантаево, ул. Советская, д.42-ул. Куйбышева д.50 - д. Тарантаево, кадастровой стоимостью 104690711,06 руб.

2. Опубликовать настоящее решение в официальном издании «Вестник Южского городского поселения».

3. Настоящее решение вступает в силу со дня его принятия.

**Глава Южского городского поселения
Южского муниципального района**



А.А. Баранов

**РОССИЙСКАЯ ФЕДЕРАЦИЯ
ИВАНОВСКАЯ ОБЛАСТЬ
ЮЖСКИЙ МУНИЦИПАЛЬНЫЙ РАЙОН
СОВЕТ ЮЖСКОГО ГОРОДСКОГО ПОСЕЛЕНИЯ
Четвертого созыва**

Р Е Ш Е Н И Е

**от 23.10.2020 г. № 20
г. Южа**

**О заключении соглашения о передаче контрольно-счетному органу
Южского муниципального района полномочий контрольно-счетного
органа Южского городского поселения**

В соответствии с Бюджетным кодексом Российской Федерации, п.11 ст. 3 Федерального закона от 07.02.2011 № 6-ФЗ «Об общих принципах организации и деятельности контрольно-счетных органов субъектов Российской Федерации и муниципальных образований», Федеральным законом от 06.10.2003 №131-ФЗ «Об общих принципах организации местного самоуправления в Российской Федерации», руководствуясь Уставом Южского городского поселения, Совет Южского городского поселения Южского муниципального района, **РЕШИЛ:**

1. Утвердить форму соглашения о передаче контрольно-счетному органу Южского муниципального района полномочий контрольно-счетного органа Южского городского поселения по осуществлению внешнего муниципального финансового контроля (прилагается).

2. Заключить соглашение с Советом Южского муниципального района о передаче контрольно-счетному органу Южского муниципального района полномочий контрольно-счетного органа Южского городского поселения по осуществлению внешнего муниципального финансового контроля по форме соглашения, утвержденной данным решением.

3. Направить настоящее Решение в Совет Южского муниципального района.

4. Опубликовать настоящее решение в «Вестнике Южского городского поселения» и разместить на официальном сайте Южского городского поселения в сети «Интернет».

5. Настоящее решение вступает в силу с даты его официального опубликования и распространяется на правоотношения, возникшие с 25 сентября 2020 года.

**Глава Южского городского поселения
Южского муниципального района**



А.А. Баранов

СОГЛАШЕНИЕ
о передаче контрольно-счетному органу Южского муниципального района
полномочий контрольно-счетного органа Южского городского поселения
по осуществлению внешнего муниципального финансового
контроля

«__» _____ 2020 г.

Совет Южского городского поселения (далее - Совет поселения), в лице Главы Южского городского поселения Южского муниципального района Баранова Андрея Александровича, действующего на основании Устава Южского городского поселения и решения Совета Южского городского поселения № __ от _____, с одной стороны и Совет Южского муниципального района Ивановской области (далее – Совет муниципального района), в лице Председателя Совета Южского муниципального района, Муратовой Елены Александровны, действующей на основании Устава Южского муниципального района и решения Совета Южского муниципального района № __ от _____, с другой стороны, заключили настоящее Соглашение о следующем:

1. Предмет Соглашения

1.1. Предметом настоящего Соглашения является передача контрольно-счетному органу Южского муниципального района полномочий контрольно-счетного органа Южского городского поселения (ввиду его отсутствия) по осуществлению внешнего муниципального финансового контроля.

1.2. Контрольно-счетному органу Южского муниципального района передаются следующие полномочия контрольно-счетного органа поселения:

1) контроль за исполнением бюджета Южского городского поселения (далее бюджет поселения);

2) экспертиза проектов бюджета поселения;

3) внешняя проверка годового отчета об исполнении бюджета поселения;

4) организация и осуществление контроля за законностью, результативностью (эффективностью и экономностью) использования средств бюджета поселения, а также средств, поступающих в бюджет поселения из иных источников, предусмотренных законодательством Российской Федерации;

5) контроль за соблюдением установленного порядка управления и распоряжения имуществом, находящимся в муниципальной собственности поселения, в том числе охраняемыми результатами интеллектуальной деятельности и средствами индивидуализации, принадлежащими поселению;

6) оценка эффективности предоставления налоговых и иных льгот и преимуществ, бюджетных кредитов за счет средств бюджета поселения, а также оценка законности предоставления муниципальных гарантий и поручительств или обеспечения исполнения обязательств другими способами по сделкам, совершаемым юридическими лицами и индивидуальными предпринимателями

за счет средств бюджета поселения и имущества, находящегося в муниципальной собственности поселения;

7) финансово-экономическая экспертиза проектов муниципальных правовых актов (включая обоснованность финансово-экономических обоснований) в части, касающейся расходных обязательств поселения, также муниципальных программ;

8) анализ бюджетного процесса в поселении и подготовка предложений, направленных на его совершенствование;

9) подготовка информации о ходе исполнения бюджета поселения, о результатах проведенных контрольных и экспертно-аналитических мероприятий и представление такой информации в Совет Южского городского поселения и (или) Главе поселения;

10) участие в пределах полномочий в мероприятиях, направленных на противодействие коррупции;

11) иные полномочия в сфере внешнего муниципального финансового контроля, установленные федеральными законами, законами Ивановской области, уставом и иными нормативными правовыми актами Совета поселения.

1.3. Внешний муниципальный финансовый контроль осуществляется контрольно-счетным органом Южского муниципального района в рамках настоящего Соглашения:

1.3.1. в отношении органов местного самоуправления и муниципальных органов, муниципальных учреждений и унитарных предприятий поселения, а также иных организаций, если они используют имущество, находящееся в муниципальной собственности поселения;

1.3.2. в отношении иных организаций путем осуществления проверки соблюдения условий получения ими субсидий, кредитов, гарантий за счет средств бюджета поселения в порядке контроля за деятельностью главных распорядителей (распорядителей) и получателей средств бюджета поселения, предоставивших указанные средства, в случаях, если возможность проверок указанных организаций установлена в договорах о предоставлении субсидий, кредитов, гарантий за счет средств бюджета поселения.

1.4. При осуществлении внешнего муниципального финансового контроля в поселении контрольно-счетный орган района руководствуется Конституцией Российской Федерации, законодательством Российской Федерации, законодательством Ивановской области, нормативными правовыми актами поселения, а также стандартами внешнего муниципального финансового контроля.

1.5. В течение срока действия Соглашения сотрудники контрольно-счетного органа района вправе участвовать в заседаниях Совета поселения и в заседаниях иных органов местного самоуправления поселения, а также в заседаниях комитетов, комиссий и рабочих групп, создаваемых Советом поселения.

2. Срок действия Соглашения

2.1. Настоящее Соглашение заключено на срок полномочий Совета Южского городского поселения четвертого созыва.

3. Права и обязанности сторон

3.1. Совет муниципального района:

3.1.1. устанавливает в муниципальных правовых актах полномочия контрольно-счетного органа Южского муниципального района по осуществлению предусмотренных настоящим Соглашением полномочий;

3.1.2. устанавливает штатную численность Контрольно-счетного органа муниципального района с учетом необходимости осуществления предусмотренных настоящим Соглашением полномочий;

3.1.3. может устанавливать случаи и порядок использования собственных материальных ресурсов и финансовых средств Южского муниципального района для осуществления предусмотренных настоящим Соглашением полномочий, при условии соблюдения требований действующего законодательства;

3.1.4. имеет право получать от контрольно-счетного органа района информацию об осуществлении предусмотренных настоящим Соглашением полномочий и результатах, проведенных контрольных и экспертно-аналитических мероприятий.

3.2. Контрольно-счетный орган Южского муниципального района:

3.2.1. ежегодно включает в планы своей работы внешнюю проверку годового отчета об исполнении бюджета поселения и экспертизу проекта бюджета поселения;

3.2.2. включает в планы своей работы контрольные и экспертно-аналитические мероприятия, предложенные Советом поселения (в форме решения) или Главой поселения (в форме постановления);

3.2.3. проводит предусмотренные годовым планом работы мероприятия;

3.2.4. для подготовки к внешней проверке годового отчета об исполнении бюджета поселения имеет право в течение соответствующего года осуществлять контроль за исполнением бюджета поселения и использованием средств бюджета поселения;

3.2.5. определяет формы, цели, задачи и исполнителей проводимых мероприятий, способы их проведения, проверяемые органы и организации в соответствии со своим регламентом и стандартам внешнего муниципального финансового контроля;

3.2.6. имеет право проводить контрольные и экспертно-аналитические мероприятия совместно с другими органами и организациями, с привлечением их специалистов и независимых экспертов;

3.2.7. направляет отчеты и заключения по результатам проведенных мероприятий в Совет поселения и Главе поселения, размещает информацию о проведенных мероприятиях на своем официальном сайте в сети «Интернет»;

3.2.8. направляет представления и предписания проверяемым органам и организациям, принимает другие предусмотренные законодательством Российской Федерации меры по устранению и предотвращению выявляемых нарушений;

3.2.9. при выявлении возможности по совершенствованию бюджетного процесса, порядка управления и распоряжения имуществом, находящимся в собственности поселения, вправе направлять органам местного самоуправления поселения соответствующие предложения;

3.2.10. в случае возникновения препятствий для осуществления предусмотренных настоящим Соглашением полномочий может обращаться в Совет поселения с предложениями по их устранению;

3.2.11. предоставляет Совету поселения в срок, не позднее 01 апреля года, следующего за отчетным, ежегодную информацию об исполнении полномочий, переданных по настоящему Соглашению;

3.2.12. сообщает Совету поселения о мерах по устранению нарушений законодательства Российской Федерации и настоящего Соглашения, допущенных при осуществлении предусмотренных настоящим Соглашением полномочий, в течение 10 рабочих дней при получении решения Совета поселения о необходимости их устранения;

3.2.13. вправе приостановить либо прекратить исполнение полномочий, переданных по настоящему Соглашению, в случае принятия Советом муниципального района соответствующего решения.

3.3. Совет поселения:

3.3.1. имеет право направлять в контрольно-счетный орган Южского муниципального района предложения о проведении контрольных и экспертно-аналитических мероприятий в срок до 10 декабря текущего года для включения в годовой план работы;

3.3.2. имеет право предлагать контрольно-счетному органу района сроки, цели, задачи проводимых мероприятий, способы их проведения, проверяемые органы и организации;

3.3.3. рассматривает отчеты и заключения, а также предложения контрольно-счетного органа Южского муниципального района по результатам проведения контрольных и экспертно-аналитических мероприятий;

3.3.4. имеет право опубликовывать информацию о проведенных мероприятиях в средствах массовой информации, направлять отчеты и заключения контрольно-счетного органа района другим органам и организациям в случаях, предусмотренных законом;

3.3.5. рассматривает обращения контрольно-счетного органа района по поводу устранения препятствий для выполнения предусмотренных настоящим Соглашением полномочий, принимает необходимые для их устранения меры, в том числе муниципальные правовые акты;

3.3.6. имеет право принимать обязательные для контрольно-счетного органа Южского муниципального района решения об устранении нарушений, допущенных при осуществлении предусмотренных настоящим Соглашением полномочий;

3.3.7. получает информацию об исполнении предусмотренных настоящим Соглашением полномочий.

4. Ответственность сторон

4.1. Стороны несут ответственность за неисполнение и ненадлежащее исполнение предусмотренных настоящим Соглашением обязанностей и полномочий в соответствии с федеральным законодательством, законодательством Ивановской области и настоящим Соглашением.

4.2. Ответственность сторон не наступает, если неисполнение или ненадлежащее исполнение обязанностей допущено в связи с внесением изменений в законодательство, регулирующее деятельность сторон как юридических лиц, а также в законодательство, в целях исполнения которого заключено настоящее Соглашение.

5. Заключительные положения

5.1. Настоящее Соглашение вступает в силу со дня его официального опубликования и распространяет свое действие на правоотношения, возникшие с 25 сентября 2020 года.

5.2. Изменения и дополнения в настоящее Соглашение могут быть внесены по взаимному согласию сторон путем составления дополнительного соглашения в письменной форме, являющегося неотъемлемой частью настоящего Соглашения.

5.3. Действие настоящего Соглашения может быть прекращено досрочно:

5.3.1. по соглашению Сторон;

5.3.2. в одностороннем порядке в случае:

- изменения действующего законодательства Российской Федерации,
- неисполнения или ненадлежащего исполнения одной из Сторон своих обязательств в соответствии с настоящим Соглашением,

- если осуществление полномочий становится невозможным, либо при сложившихся условиях эти полномочия могут быть наиболее эффективно осуществлены контрольно-счетным органом поселения самостоятельно.

5.4. Соглашение прекращает действие после окончания проводимых в соответствии с ним контрольных и экспертно-аналитических мероприятий, начатых до заключения Соглашения (направления уведомления) о прекращении его действия, за исключением случаев, когда соглашением сторон предусмотрено иное.

5.5. Все споры и разногласия, возникшие в ходе исполнения настоящего Соглашения (в том числе конфликты интересов поселения и Южского муниципального района), разрешаются Сторонами путем переговоров и с использованием иных согласительных процедур.

По соглашению Сторон для урегулирования возникших разногласий может создаваться согласительная комиссия, включающая на паритетных началах представителей органов местного самоуправления поселения и Южского муниципального района.

В случае если возникший спор не был разрешен с использованием согласительных процедур (не достигнуто согласованное решение), спор рассматривается в установленном законодательством Российской Федерации судебном порядке.

5.6. Настоящее Соглашение составлено на русском языке, на 6 (шести) листах, в двух экземплярах, имеющих одинаковую юридическую силу, по одному экземпляру для каждой из сторон.

5.7. В случае реорганизации любой из сторон обязательства Сторон осуществляются органом, являющимся правопреемником реорганизованной стороны.

5.8. По вопросам, не урегулированным настоящим Соглашением, Стороны руководствуются действующим законодательством Российской Федерации.

6. Реквизиты и подписи Сторон

**Совет Южского
муниципального района**

**Совет Южского городского
поселения Южского муниципального
района**

Председатель Совета

**Глава Южского городского
поселения**

Муратова Е.А./
(ФИО)

Баранов А.А./
(ФИО)

(подпись)

(подпись)

М.П.

М.П.

**РОССИЙСКАЯ ФЕДЕРАЦИЯ
ИВАНОВСКАЯ ОБЛАСТЬ
ЮЖСКИЙ МУНИЦИПАЛЬНЫЙ РАЙОН
ГЛАВА ЮЖСКОГО ГОРОДСКОГО ПОСЕЛЕНИЯ**

155630, Ивановская область, г. Южа, ул. Советская 23, phone/fax 2-19-69 www.gorod/yuzha.ru,
e-mail: glavagorod@yuzha.ru

РАСПОРЯЖЕНИЕ

от 20.10.2020 г. № 32
г. Южа

о внеочередном заседании Совета

Рассмотрев ходатайство Главы Южского муниципального района, руководствуясь п. 5 ч.1 ст. 26 Устава Южского городского поселения Южского муниципального района:

1. Назначить внеочередное заседание Совета Южского городского поселения Южского муниципального района, **на 23.10.2020 г. в 14.00 ч.**
2. Довести настоящее распоряжение до сведения депутатов Совета Южского городского поселения Южского муниципального района.
3. Контроль за исполнением настоящего распоряжения оставляю за собой.

**Глава Южского городского поселения
Южского муниципального района**



А.А. Баранов



ИВАНОВСКАЯ ОБЛАСТЬ

АДМИНИСТРАЦИЯ ЮЖСКОГО МУНИЦИПАЛЬНОГО РАЙОНА

ПОСТАНОВЛЕНИЕ

от 19.10.2020 № 827 -П
г. Южа

Об утверждении отчёта об исполнении бюджета Южского городского поселения, сведений об использовании резервного фонда Администрации Южского муниципального района, сведений о численности депутатов, выборных должностных лиц органов местного самоуправления, работающих на постоянной основе, муниципальных служащих, работников муниципальных учреждений и фактических затратах на их денежное содержание за 9 месяцев 2020 года

Руководствуясь Бюджетным кодексом Российской Федерации, Уставом Южского городского поселения, Положением о бюджетном процессе Южского городского поселения, утвержденным решением Совета Южского городского поселения от 18.02.2016 № 14, Администрация Южского муниципального района **п о с т а н о в л я е т:**

1. Утвердить отчёт об исполнении бюджета Южского городского поселения за 9 месяцев 2020 года по доходам в сумме 104 591 653,43 руб. и по расходам в сумме 106 408 646,92 руб. с превышением расходов над доходами в сумме 1 816 993,49 руб., согласно приложению № 1.

2. Утвердить сведения о численности депутатов, выборных должностных лиц органов местного самоуправления, работающих на постоянной основе, муниципальных служащих, работников

муниципальных учреждений и фактических затратах на их денежное содержание за 9 месяцев 2020 года согласно приложению № 2.

3. Утвердить сведения об использовании резервного фонда Администрации Южского муниципального района за 9 месяцев 2020 года согласно приложению № 3.

4. Опубликовать настоящее постановление в официальном издании «Вестник Южского городского поселения», разместить на официальном сайте Южского муниципального района www.yuzha.ru.

**Глава Южского
муниципального района**

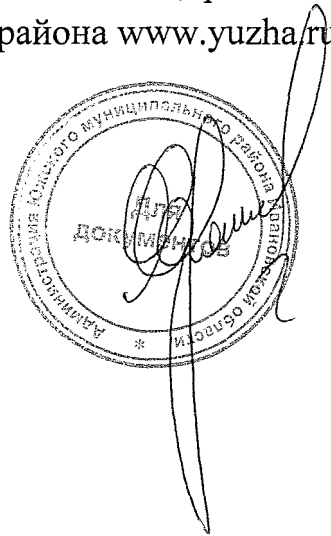

В.И.Овращко

Таблица 1

Доходы бюджета Южского городского поселения по кодам
классификации доходов бюджетов за 9 месяцев 2020 года

Код классификации доходов бюджетов Российской Федерации	Наименование доходов	Утвержденные бюджетные назначения (руб.)	Исполнено за 9 месяцев 2020 года (руб.)	Процент исполнения (%)
1	2	3	4	5
000 1 00 00000 00 0000 000	НАЛОГОВЫЕ И НЕНАЛОГОВЫЕ ДОХОДЫ	48 168 151,83	32 947 208,09	68,40
000 1 01 00000 00 0000 000	НАЛОГИ НА ПРИБЫЛЬ, ДОХОДЫ	39 674 615,58	27 225 428,43	68,62
000 1 01 02000 01 0000 110	Налог на доходы физических лиц	39 674 615,58	27 225 428,43	68,62
000 1 01 02010 01 0000 110	Налог на доходы физических лиц с доходов, источником которых является налоговый агент, за исключением доходов, в отношении которых исчисление и уплата налога осуществляются в соответствии со статьями 227, 227.1 и 228 Налогового кодекса Российской Федерации	39 372 115,58	27 011 417,03	68,61
182 1 01 02010 01 0000 110	Налог на доходы физических лиц с доходов, источником которых является налоговый агент, за исключением доходов, в отношении которых исчисление и уплата налога осуществляются в соответствии со статьями 227, 227.1 и 228 Налогового кодекса Российской Федерации	39 372 115,58	27 011 417,03	68,61
000 1 01 02020 01 0000 110	Налог на доходы физических лиц с доходов, полученных от осуществления деятельности физическими лицами, зарегистрированными в качестве индивидуальных предпринимателей, нотариусов, занимающихся частной практикой, адвокатов, учредивших адвокатские кабинеты, и других лиц, занимающихся частной практикой в соответствии со статьей 227 Налогового кодекса Российской Федерации	102 500,00	56 066,61	54,70
182 1 01 02020 01 0000 110	Налог на доходы физических лиц с доходов, полученных от осуществления деятельности физическими лицами, зарегистрированными в качестве индивидуальных предпринимателей, нотариусов, занимающихся частной практикой, адвокатов, учредивших адвокатские кабинеты, и других лиц, занимающихся частной практикой в соответствии со статьей 227 Налогового кодекса Российской Федерации	102 500,00	56 066,61	54,70
000 1 01 02030 01 0000 110	Налог на доходы физических лиц с доходов, полученных физическими лицами в соответствии со статьей 228 Налогового кодекса Российской Федерации	200 000,00	157 944,79	78,97
182 1 01 02030 01 0000 110	Налог на доходы физических лиц с доходов, полученных физическими лицами в соответствии со статьей 228 Налогового кодекса Российской Федерации	200 000,00	157 944,79	78,97

1	2	3	4	5
000 1 03 00000 00 0000 000	НАЛОГИ НА ТОВАРЫ (РАБОТЫ, УСЛУГИ), РЕАЛИЗУЕМЫЕ НА ТЕРРИТОРИИ РОССИЙСКОЙ ФЕДЕРАЦИИ	2 058 090,20	1 496 949,62	72,73
000 1 03 02000 01 0000 110	Акцизы по подакцизным товарам (продукции), производимым на территории Российской Федерации	2 058 090,20	1 496 949,62	72,73
000 1 03 02230 01 0000 110	Доходы от уплаты акцизов на дизельное топливо, подлежащие распределению между бюджетами субъектов Российской Федерации и местными бюджетами с учетом установленных дифференцированных нормативов отчислений в местные бюджеты	810 794,88	697 889,58	86,07
000 1 03 02231 01 0000 110	Доходы от уплаты акцизов на дизельное топливо, подлежащие распределению между бюджетами субъектов Российской Федерации и местными бюджетами с учетом установленных дифференцированных нормативов отчислений в местные бюджеты (по нормативам, установленным Федеральным законом о федеральном бюджете в целях формирования дорожных фондов субъектов Российской Федерации)	810 794,88	697 889,58	86,07
100 1 03 02231 01 0000 110	Доходы от уплаты акцизов на дизельное топливо, подлежащие распределению между бюджетами субъектов Российской Федерации и местными бюджетами с учетом установленных дифференцированных нормативов отчислений в местные бюджеты (по нормативам, установленным Федеральным законом о федеральном бюджете в целях формирования дорожных фондов субъектов Российской Федерации)	810 794,88	697 889,58	86,07
000 1 03 02240 01 0000 110	Доходы от уплаты акцизов на моторные масла для дизельных и (или) карбюраторных (инжекторных) двигателей, подлежащие распределению между бюджетами субъектов Российской Федерации и местными бюджетами с учетом установленных дифференцированных нормативов отчислений в местные бюджеты	4 924,32	4 817,93	97,84
000 1 03 02241 01 0000 110	Доходы от уплаты акцизов на моторные масла для дизельных и (или) карбюраторных (инжекторных) двигателей, подлежащие распределению между бюджетами субъектов Российской Федерации и местными бюджетами с учетом установленных дифференцированных нормативов отчислений в местные бюджеты (по нормативам, установленным Федеральным законом о федеральном бюджете в целях формирования дорожных фондов субъектов Российской Федерации)	4 924,32	4 817,93	97,84

1	2	3	4	5
100 1 03 02241 01 0000 110	Доходы от уплаты акцизов на моторные масла для дизельных и (или) карбюраторных (инжекторных) двигателей, подлежащие распределению между бюджетами субъектов Российской Федерации и местными бюджетами с учетом установленных дифференцированных нормативов отчислений в местные бюджеты (по нормативам, установленным Федеральным законом о федеральном бюджете в целях формирования дорожных фондов субъектов Российской Федерации)	4 924,32	4 817,93	97,84
000 1 03 02250 01 0000 110	Доходы от уплаты акцизов на автомобильный бензин, подлежащие распределению между бюджетами субъектов Российской Федерации и местными бюджетами с учетом установленных дифференцированных нормативов отчислений в местные бюджеты	1 381 105,16	930 559,26	67,38
000 1 03 02251 01 0000 110	Доходы от уплаты акцизов на автомобильный бензин, подлежащие распределению между бюджетами субъектов Российской Федерации и местными бюджетами с учетом установленных дифференцированных нормативов отчислений в местные бюджеты (по нормативам, установленным Федеральным законом о федеральном бюджете в целях формирования дорожных фондов субъектов Российской Федерации)	1 381 105,16	930 559,26	67,38
100 1 03 02251 01 0000 110	Доходы от уплаты акцизов на автомобильный бензин, подлежащие распределению между бюджетами субъектов Российской Федерации и местными бюджетами с учетом установленных дифференцированных нормативов отчислений в местные бюджеты (по нормативам, установленным Федеральным законом о федеральном бюджете в целях формирования дорожных фондов субъектов Российской Федерации)	1 381 105,16	930 559,26	67,38
000 1 03 02260 01 0000 110	Доходы от уплаты акцизов на прямогонный бензин, подлежащие распределению между бюджетами субъектов Российской Федерации и местными бюджетами с учетом установленных дифференцированных нормативов отчислений в местные бюджеты	-138 734,16	-136 317,15	98,26
000 1 03 02261 01 0000 110	Доходы от уплаты акцизов на прямогонный бензин, подлежащие распределению между бюджетами субъектов Российской Федерации и местными бюджетами с учетом установленных дифференцированных нормативов отчислений в местные бюджеты (по нормативам, установленным Федеральным законом о федеральном бюджете в целях формирования дорожных фондов субъектов Российской Федерации)	-138 734,16	-136 317,15	98,26

1	2	3	4	5
100 1 03 02261 01 0000 110	Доходы от уплаты акцизов на прямогонный бензин, подлежащие распределению между бюджетами субъектов Российской Федерации и местными бюджетами с учетом установленных дифференцированных нормативов отчислений в местные бюджеты (по нормативам, установленным Федеральным законом о федеральном бюджете в целях формирования дорожных фондов субъектов Российской Федерации)	-138 734,16	-136 317,15	98,26
000 1 06 00000 00 0000 000	НАЛОГИ НА ИМУЩЕСТВО	4 000 000,00	1 868 090,29	46,70
000 1 06 01000 00 0000 110	Налог на имущество физических лиц	1 250 000,00	641 047,77	51,28
000 1 06 01030 13 0000 110	Налог на имущество физических лиц, взимаемый по ставкам, применяемым к объектам налогообложения, расположенным в границах городских поселений	1 250 000,00	641 047,77	51,28
182 1 06 01030 13 0000 110	Налог на имущество физических лиц, взимаемый по ставкам, применяемым к объектам налогообложения, расположенным в границах городских поселений	1 250 000,00	641 047,77	51,28
000 1 06 06000 00 0000 110	Земельный налог	2 750 000,00	1 227 042,52	44,62
000 1 06 06030 00 0000 110	Земельный налог с организаций	1 050 000,00	1 017 524,25	96,91
000 1 06 06033 13 0000 110	Земельный налог с организаций, обладающих земельным участком, расположенным в границах городских поселений	1 050 000,00	1 017 524,25	96,91
182 1 06 06033 13 0000 110	Земельный налог с организаций, обладающих земельным участком, расположенным в границах городских поселений	1 050 000,00	1 017 524,25	96,91
000 1 06 06040 00 0000 110	Земельный налог с физических лиц	1 700 000,00	209 518,27	12,32
000 1 06 06043 13 0000 110	Земельный налог с физических лиц, обладающих земельным участком, расположенным в границах городских поселений	1 700 000,00	209 518,27	12,32
182 1 06 06043 13 0000 110	Земельный налог с физических лиц, обладающих земельным участком, расположенным в границах городских поселений	1 700 000,00	209 518,27	12,32
000 1 11 00000 00 0000 000	ДОХОДЫ ОТ ИСПОЛЬЗОВАНИЯ ИМУЩЕСТВА, НАХОДЯЩЕГОСЯ В ГОСУДАРСТВЕННОЙ И МУНИЦИПАЛЬНОЙ СОБСТВЕННОСТИ	2 290 357,05	2 151 359,15	93,93
000 1 11 05000 00 0000 120	Доходы, получаемые в виде арендной либо иной платы за передачу в возмездное пользование государственного и муниципального имущества (за исключением имущества бюджетных и автономных учреждений, а также имущества государственных и муниципальных унитарных предприятий, в том числе казенных)	2 290 357,05	2 151 359,15	93,93
000 1 11 05010 00 0000 120	Доходы, получаемые в виде арендной платы за земельные участки, государственная собственность на которые не разграничена, а также средства от продажи права на заключение договоров аренды указанных земельных участков	700 000,00	641 930,93	91,70

1	2	3	4	5
000 1 11 05013 13 0000 120	Доходы, получаемые в виде арендной платы за земельные участки, государственная собственность на которые не разграничена и которые расположены в границах городских поселений, а также средства от продажи права на заключение договоров аренды указанных земельных участков	700 000,00	641 930,93	91,70
041 1 11 05013 13 0000 120	Доходы, получаемые в виде арендной платы за земельные участки, государственная собственность на которые не разграничена и которые расположены в границах городских поселений, а также средства от продажи права на заключение договоров аренды указанных земельных участков	700 000,00	641 930,93	91,70
000 1 11 05020 00 0000 120	Доходы, получаемые в виде арендной платы за земли после разграничения государственной собственности на землю, а также средства от продажи права на заключение договоров аренды указанных земельных участков (за исключением земельных участков бюджетных и автономных учреждений)	90 000,00	123 748,38	137,50
000 1 11 05025 13 0000 120	Доходы, получаемые в виде арендной платы, а также средства от продажи права на заключение договоров аренды за земли, находящиеся в собственности городских поселений (за исключением земельных участков муниципальных бюджетных и автономных учреждений)	90 000,00	123 748,38	137,50
041 1 11 05025 13 0000 120	Доходы, получаемые в виде арендной платы, а также средства от продажи права на заключение договоров аренды за земли, находящиеся в собственности городских поселений (за исключением земельных участков муниципальных бюджетных и автономных учреждений)	90 000,00	123 748,38	137,50
000 1 11 05030 00 0000 120	Доходы от сдачи в аренду имущества, находящегося в оперативном управлении органов государственной власти, органов местного самоуправления, государственных внебюджетных фондов и созданных ими учреждений (за исключением имущества бюджетных и автономных учреждений)	1 500 357,05	1 385 679,84	92,36
000 1 11 05035 13 0000 120	Доходы от сдачи в аренду имущества, находящегося в оперативном управлении органов управления городских поселений и созданных ими учреждений (за исключением имущества муниципальных бюджетных и автономных учреждений)	1 500 357,05	1 385 679,84	92,36
035 1 11 05035 13 0000 120	Доходы от сдачи в аренду имущества, находящегося в оперативном управлении органов управления городских поселений и созданных ими учреждений (за исключением имущества муниципальных бюджетных и автономных учреждений)	13 308,15	14 500,00	108,96

1	2	3	4	5
041 1 11 05035 13 0000 120	Доходы от сдачи в аренду имущества, находящегося в оперативном управлении органов управления городских поселений и созданных ими учреждений (за исключением имущества муниципальных бюджетных и автономных учреждений)	1 487 048,90	1 371 179,84	92,21
000 1 14 00000 00 0000 000	ДОХОДЫ ОТ ПРОДАЖИ МАТЕРИАЛЬНЫХ И НЕМАТЕРИАЛЬНЫХ АКТИВОВ	141 384,00	157 532,60	111,42
000 1 14 06000 00 0000 430	Доходы от продажи земельных участков, находящихся в государственной и муниципальной собственности	141 384,00	157 532,60	111,42
000 1 14 06010 00 0000 430	Доходы от продажи земельных участков, государственная собственность на которые не разграничена	141 384,00	157 532,60	111,42
000 1 14 06013 13 0000 430	Доходы от продажи земельных участков, государственная собственность на которые не разграничена и которые расположены в границах городских поселений	141 384,00	157 532,60	111,42
041 1 14 06013 13 0000 430	Доходы от продажи земельных участков, государственная собственность на которые не разграничена и которые расположены в границах городских поселений	141 384,00	157 532,60	111,42
000 1 16 00000 00 0000 000	ШТРАФЫ, САНКЦИИ, ВОЗМЕЩЕНИЕ УЩЕРБА	3 705,00	47 848,00	1 291,44
000 1 16 07090 00 0000 140	Иные штрафы, неустойки, пени, уплаченные в соответствии с законом или договором в случае неисполнения или ненадлежащего исполнения обязательств перед государственным (муниципальным) органом, казенным учреждением, Центральным банком Российской Федерации, государственной корпорацией	3 705,00	47 848,00	1 291,44
000 1 16 07090 13 0000 140	Иные штрафы, неустойки, пени, уплаченные в соответствии с законом или договором в случае неисполнения или ненадлежащего исполнения обязательств перед муниципальным органом, (муниципальным казенным учреждением) городского поселения	3 705,00	47 848,00	1 291,44
035 1 16 07090 13 0000 140	Иные штрафы, неустойки, пени, уплаченные в соответствии с законом или договором в случае неисполнения или ненадлежащего исполнения обязательств перед муниципальным органом, (муниципальным казенным учреждением) городского поселения	3 705,00	47 848,00	1 291,44
000 2 00 00000 00 0000 000	БЕЗВОЗМЕЗДНЫЕ ПОСТУПЛЕНИЯ	148 368 707,53	71 644 445,34	48,29
000 2 02 00000 00 0000 000	БЕЗВОЗМЕЗДНЫЕ ПОСТУПЛЕНИЯ ОТ ДРУГИХ БЮДЖЕТОВ БЮДЖЕТНОЙ СИСТЕМЫ РОССИЙСКОЙ ФЕДЕРАЦИИ	148 308 707,53	71 584 445,34	48,27
000 2 02 10000 00 0000 150	Дотации бюджетам бюджетной системы Российской Федерации	24 662 833,00	18 704 223,00	75,84
000 2 02 15001 00 0000 150	Дотации на выравнивание бюджетной обеспеченности	21 534 400,00	16 150 797,00	75,00
000 2 02 15001 13 0000 150	Дотации бюджетам городских поселений на выравнивание бюджетной обеспеченности из бюджета субъекта Российской Федерации.	21 534 400,00	16 150 797,00	75,00

1	2	3	4	5
037 2 02 15001 13 0000 150	Дотации бюджетам городских поселений на выравнивание бюджетной обеспеченности из бюджета субъекта Российской Федерации.	21 534 400,00	16 150 797,00	75,00
000 2 02 15002 00 0000 150	Дотации бюджетам на поддержку мер по обеспечению сбалансированности бюджетов	3 128 433,00	2 553 426,00	81,62
000 2 02 15002 13 0000 150	Дотации бюджетам городских поселений на поддержку мер по обеспечению сбалансированности бюджетов	3 128 433,00	2 553 426,00	81,62
037 2 02 15002 13 0000 150	Дотации бюджетам городских поселений на поддержку мер по обеспечению сбалансированности бюджетов	3 128 433,00	2 553 426,00	81,62
000 2 02 20000 00 0000 150	Субсидии бюджетам бюджетной системы Российской Федерации (межбюджетные субсидии)	50 150 715,15	9 389 047,27	18,72
000 2 02 20216 00 0000 150	Субсидии бюджетам на осуществление дорожной деятельности в отношении автомобильных дорог общего пользования, а также капитального ремонта и ремонта дворовых территорий многоквартирных домов, проездов к дворовым территориям многоквартирных домов населенных пунктов	3 418 278,87	0,00	0,00
000 2 02 20216 13 0000 150	Субсидии бюджетам городских поселений на осуществление дорожной деятельности в отношении автомобильных дорог общего пользования, а также капитального ремонта и ремонта дворовых территорий многоквартирных домов, проездов к дворовым территориям многоквартирных домов населенных пунктов	3 418 278,87	0,00	0,00
035 2 02 20216 13 0000 150	Субсидии бюджетам городских поселений на осуществление дорожной деятельности в отношении автомобильных дорог общего пользования, а также капитального ремонта и ремонта дворовых территорий многоквартирных домов, проездов к дворовым территориям многоквартирных домов населенных пунктов	3 418 278,87	0,00	0,00
000 2 02 25497 00 0000 150	Субсидии бюджетам на реализацию мероприятий по обеспечению жильем молодых семей	773 472,28	773 472,28	100,00
000 2 02 25497 13 0000 150	Субсидии бюджетам городских поселений на реализацию мероприятий по обеспечению жильем молодых семей	773 472,28	773 472,28	100,00
035 2 02 25497 13 0000 150	Субсидии бюджетам городских поселений на реализацию мероприятий по обеспечению жильем молодых семей	773 472,28	773 472,28	100,00
000 2 02 25555 00 0000 150	Субсидии бюджетам на реализацию программ формирования современной городской среды	26 700 000,00	5 193 855,79	19,45
000 2 02 25555 13 0000 150	Субсидии бюджетам городских поселений на реализацию программ формирования современной городской среды	26 700 000,00	5 193 855,79	19,45

1	2	3	4	5
035 2 02 25555 13 0000 150	Субсидии бюджетам городских поселений на реализацию программ формирования современной городской среды	26 700 000,00	5 193 855,79	19,45
000 2 02 29999 00 0000 150	Прочие субсидии	19 258 964,00	3 421 719,20	17,77
000 2 02 29999 13 0000 150	Прочие субсидии бюджетам городских поселений	19 258 964,00	3 421 719,20	17,77
035 2 02 29999 13 0000 150	Прочие субсидии бюджетам городских поселений	19 258 964,00	3 421 719,20	17,77
000 2 02 30000 00 0000 150	Субвенции бюджетам бюджетной системы Российской Федерации	13 783,78	13 783,00	99,99
000 2 02 35120 00 0000 150	Субвенции бюджетам на осуществление полномочий по составлению (изменению) списков кандидатов в присяжные заседатели федеральных судов общей юрисдикции в Российской Федерации	13 783,78	13 783,00	99,99
000 2 02 35120 13 0000 150	Субвенции бюджетам городских поселений на осуществление полномочий по составлению (изменению) списков кандидатов в присяжные заседатели федеральных судов общей юрисдикции в Российской Федерации	13 783,78	13 783,00	99,99
035 2 02 35120 13 0000 150	Субвенции бюджетам городских поселений на осуществление полномочий по составлению (изменению) списков кандидатов в присяжные заседатели федеральных судов общей юрисдикции в Российской Федерации	13 783,78	13 783,00	99,99
000 2 02 40000 00 0000 150	Иные межбюджетные трансферты	73 481 375,60	43 477 392,07	59,17
000 2 02 45424 00 0000 150	Межбюджетные трансферты, передаваемые бюджетам на создание комфортной городской среды в малых городах и исторических поселениях - победителях Всероссийского конкурса лучших проектов создания комфортной городской среды	55 850 000,00	43 477 392,07	77,85
000 2 02 45424 13 0000 150	Межбюджетные трансферты, передаваемые бюджетам городских поселений на создание комфортной городской среды в малых городах и исторических поселениях - победителях Всероссийского конкурса лучших проектов создания комфортной городской среды	55 850 000,00	43 477 392,07	77,85
035 2 02 45424 13 0000 150	Межбюджетные трансферты, передаваемые бюджетам городских поселений на создание комфортной городской среды в малых городах и исторических поселениях - победителях Всероссийского конкурса лучших проектов создания комфортной городской среды	55 850 000,00	43 477 392,07	77,85
000 2 02 49999 00 0000 150	Прочие межбюджетные трансферты, передаваемые бюджетам	17 631 375,60	0,00	0,00
000 2 02 49999 13 0000 150	Прочие межбюджетные трансферты, передаваемые бюджетам городских поселений	17 631 375,60	0,00	0,00
035 2 02 49999 13 0000 150	Прочие межбюджетные трансферты, передаваемые бюджетам городских поселений	17 631 375,60	0,00	0,00
000 2 07 00000 00 0000 000	ПРОЧИЕ БЕЗВОЗМЕЗДНЫЕ ПОСТУПЛЕНИЯ	60 000,00	60 000,00	100,00

1	2	3	4	5
000 2 07 05000 13 0000 150	Прочие безвозмездные поступления в бюджеты городских поселений	60 000,00	60 000,00	100,00
000 2 07 05030 13 0000 150	Прочие безвозмездные поступления в бюджеты городских поселений	60 000,00	60 000,00	100,00
035 2 07 05030 13 0000 150	Прочие безвозмездные поступления в бюджеты городских поселений	60 000,00	60 000,00	100,00
Всего:		196 536 859,36	104 591 653,43	53,22

Расходы бюджета Южского городского поселения по разделам и подразделам классификации расходов бюджетов за 9 месяцев 2020 года

Наименование показателя	Код классификации расходов бюджетов Российской Федерации	Утвержденные бюджетные назначения (руб.)	Исполнено за 9 месяцев 2020 года (руб.)	Процент исполнения (%)
1	2	3	4	5
Расходы бюджета - ИТОГО		207 016 814,03	106 408 646,92	51,40
в том числе:				
ОБЩЕГОСУДАРСТВЕННЫЕ ВОПРОСЫ	000 0100 0000000000 000	8 047 567,91	5 600 537,82	69,59
Функционирование высшего должностного лица субъекта Российской Федерации и муниципального образования	000 0102 0000000000 000	739 569,82	613 255,81	82,92
Функционирование законодательных (представительных) органов государственной власти и представительных органов муниципальных образований	000 0103 0000000000 000	1 667 948,27	1 146 158,16	68,72
Судебная система	000 0105 0000000000 000	13 783,78	0,00	0,00
Обеспечение проведения выборов и референдумов	000 0107 0000000000 000	1 250 000,00	1 249 943,71	100,00
Резервные фонды	000 0111 0000000000 000	198 865,64	0,00	0,00
Другие общегосударственные вопросы	000 0113 0000000000 000	4 177 400,40	2 591 180,14	62,03
НАЦИОНАЛЬНАЯ БЕЗОПАСНОСТЬ И ПРАВООХРАНИТЕЛЬНАЯ ДЕЯТЕЛЬНОСТЬ	000 0300 0000000000 000	328 750,00	109 465,00	33,30
Защита населения и территории от чрезвычайных ситуаций природного и техногенного характера, гражданская оборона	000 0309 0000000000 000	12 000,00	0,00	0,00
Обеспечение пожарной безопасности	000 0310 0000000000 000	166 750,00	92 625,00	55,55
Другие вопросы в области национальной безопасности и правоохранительной деятельности	000 0314 0000000000 000	150 000,00	16 840,00	11,23
НАЦИОНАЛЬНАЯ ЭКОНОМИКА	000 0400 0000000000 000	44 114 094,96	15 838 296,26	35,90
Водное хозяйство	000 0406 0000000000 000	100 000,00	0,00	0,00
Транспорт	000 0408 0000000000 000	2 982 074,55	1 769 232,59	59,33
Дорожное хозяйство (дорожные фонды)	000 0409 0000000000 000	41 004 120,41	14 057 763,67	34,28
Другие вопросы в области национальной экономики	000 0412 0000000000 000	27 900,00	11 300,00	40,50
ЖИЛИЩНО-КОММУНАЛЬНОЕ ХОЗЯЙСТВО	000 0500 0000000000 000	116 646 707,76	66 812 487,71	57,28
Жилищное хозяйство	000 0501 0000000000 000	1 958 068,50	742 121,44	37,90
Коммунальное хозяйство	000 0502 0000000000 000	10 819 993,40	5 001 240,27	46,22
Благоустройство	000 0503 0000000000 000	48 008 514,28	17 591 733,93	36,64
Другие вопросы в области жилищно-коммунального хозяйства	000 0505 0000000000 000	55 860 131,58	43 477 392,07	77,83
ОБРАЗОВАНИЕ	000 0700 0000000000 000	50 720,00	50 720,00	100,00
Профессиональная подготовка, переподготовка и повышение квалификации	000 0705 0000000000 000	12 000,00	12 000,00	100,00
Молодежная политика	000 0707 0000000000 000	38 720,00	38 720,00	100,00
КУЛЬТУРА, КИНЕМАТОГРАФИЯ	000 0800 0000000000 000	36 523 176,56	16 974 762,30	46,48
Культура	000 0801 0000000000 000	36 523 176,56	16 974 762,30	46,48
СОЦИАЛЬНАЯ ПОЛИТИКА	000 1000 0000000000 000	1 070 821,66	950 182,86	88,73
Пенсионное обеспечение	000 1001 0000000000 000	213 251,15	153 860,95	72,15
Социальное обеспечение населения	000 1003 0000000000 000	857 570,51	796 321,91	92,86
ФИЗИЧЕСКАЯ КУЛЬТУРА И СПОРТ	000 1100 0000000000 000	198 696,00	46 800,00	23,55
Массовый спорт	000 1102 0000000000 000	198 696,00	46 800,00	23,55
ОБСЛУЖИВАНИЕ ГОСУДАРСТВЕННОГО (МУНИЦИПАЛЬНОГО) ДОЛГА	000 1300 0000000000 000	36 279,18	25 394,97	70,00
Обслуживание государственного (муниципального) внутреннего долга	000 1301 0000000000 000	36 279,18	25 394,97	70,00

**Расходы бюджета Южского городского поселения по ведомственной структуре расходов бюджета
за 9 месяцев 2020 года**

Наименование	Код главного распорядителя	Раздел	Подраздел	Целевая статья	Вид расх одо в	Утвержденные бюджетные назначения (руб.)	Исполнено за 9 месяцев 2020 года (руб.)	Процент исполнен ия (%)
1	2	3	4	5	6	7	8	9
Администрация Южского муниципального района	035	00	00	00 0 00 00000	000	187 858 160,56	97 089 244,31	51,68
Осуществление полномочий по составлению (изменению) списков кандидатов в присяжные заседатели федеральных судов общей юрисдикции в Российской Федерации (Закупка товаров, работ и услуг для обеспечения государственных (муниципальных) нужд)	035	01	05	31 9 00 51200	200	13 783,78	0,00	0,00
Обеспечение проведения выборов (Иные бюджетные ассигнования)	035	01	07	31 9 00 90070	800	1 250 000,00	1 249 943,71	100,00
Резервный фонд Администрации Южского муниципального района (Иные бюджетные ассигнования)	035	01	11	03 2 01 20300	800	198 865,64	0,00	0,00
Предоставление за счет средств Южского городского поселения субсидий на оказание финансовой поддержки социально-ориентированным некоммерческим организациям, не являющимся государственными (муниципальными) учреждениями (Предоставление субсидий бюджетным, автономным учреждениям и иным некоммерческим организациям)	035	01	13	01 1 02 20010	600	100 000,00	44 800,00	44,80
Обеспечение деятельности муниципального казенного учреждения "Управление городского хозяйства" (Расходы на выплаты персоналу в целях обеспечения выполнения функций государственными (муниципальными) органами, казенными учреждениями, органами управления государственными внебюджетными фондами)	035	01	13	02 8 01 00220	100	3 315 406,30	2 402 436,14	72,46
Обеспечение деятельности муниципального казенного учреждения "Управление городского хозяйства" (Закупка товаров, работ и услуг для обеспечения государственных (муниципальных) нужд)	035	01	13	02 8 01 00220	200	106 494,10	76 296,00	71,64
Мероприятия по профилактике правонарушений, терроризма и экстремизма на территории Южского городского поселения (Закупка товаров, работ и услуг для обеспечения государственных (муниципальных) нужд)	035	01	13	03 1 01 20270	200	1 500,00	0,00	0,00
Оплата юридических услуг и иных услуг, связанных с представлением интересов Администрации Южского муниципального района (Закупка товаров, работ и услуг для обеспечения государственных (муниципальных) нужд)	035	01	13	31 9 00 20730	200	200 000,00	18 000,00	9,00
Исполнительский сбор по постановлению судебного пристава-исполнителя о взыскании исполнительского сбора от 31.08.2020 г. № 37023/20/235064, по делу № 2-291/2017 (Иные бюджетные ассигнования)	035	01	13	31 9 00 90140	800	50 000,00	0,00	0,00
Исполнительский сбор по постановлению судебного пристава-исполнителя о взыскании исполнительского сбора от 31.08.2020 г. № 37023/20/241041, по делу № 2-60/2018 (Иные бюджетные ассигнования)	035	01	13	31 9 00 90150	800	50 000,00	0,00	0,00
Мероприятия по развитию системы гражданской обороны, предупреждению и ликвидации чрезвычайных ситуаций, обеспечению безопасности людей на водных объектах Южского городского поселения, охране их жизни и здоровья (Закупка товаров, работ и услуг для обеспечения государственных (муниципальных) нужд)	035	03	09	03 2 01 20290	200	12 000,00	0,00	0,00
Мероприятия, направленные на обеспечение первичных мер пожарной безопасности в границах населенных пунктов Южского городского поселения (Закупка товаров, работ и услуг для обеспечения государственных (муниципальных) нужд)	035	03	10	03 2 01 20280	200	166 750,00	92 625,00	55,55
Приобретение товаров и оказание услуг по организации канала связи для системы видеонаблюдения на территории Южского городского поселения (Закупка товаров, работ и услуг для обеспечения государственных (муниципальных) нужд)	035	03	14	03 1 01 21090	200	150 000,00	16 840,00	11,23
Выполнение работ, связанных с осуществлением регулируемых перевозок по регулируемым тарифам по муниципальным маршрутам Южского городского поселения (Закупка товаров, работ и услуг для обеспечения государственных (муниципальных) нужд)	035	04	08	02 3 02 20860	200	158 075,22	158 075,22	100,00
Обеспечение дорожной деятельности (Закупка товаров, работ и услуг для обеспечения государственных (муниципальных) нужд)	035	04	09	02 3 01 20190	200	14 700 824,20	10 469 520,97	71,22

1	2	3	4	5	6	7	8	9
Капитальный ремонт и ремонт автомобильных дорог общего пользования, ремонт тротуаров, капитальный ремонт и ремонт дворовых территорий многоквартирных домов, проездов к дворовым территориям многоквартирных домов (Закупка товаров, работ и услуг для обеспечения государственных (муниципальных) нужд)	035	04	09	02 3 01 20200	200	469 921,86	419 972,98	89,37
Разработка проектно-сметной документации, составление проектных и локальных смет, проверка достоверности определения сметной стоимости объектов с выдачей заключения в сфере дорожного хозяйства (Закупка товаров, работ и услуг для обеспечения государственных (муниципальных) нужд)	035	04	09	02 3 01 20690	200	672 100,00	6 000,00	0,89
Обустройство тротуара по ул. Глушицкий проезд в г. Южа, по решению суда от 05 апреля 2017 года, дело № 2а-184/2017 (Закупка товаров, работ и услуг для обеспечения государственных (муниципальных) нужд)	035	04	09	02 3 01 20990	200	780 150,55	779 158,40	99,87
Выполнение работ по разработке проекта по ремонту автомобильных дорог на территории Южского городского поселения (Закупка товаров, работ и услуг для обеспечения государственных (муниципальных) нужд)	035	04	09	02 3 01 21060	200	300 000,00	300 000,00	100,00
Выполнение работ по топографической съемке автомобильных дорог Южского городского поселения (Закупка товаров, работ и услуг для обеспечения государственных (муниципальных) нужд)	035	04	09	02 3 01 21070	200	352 672,05	347 000,00	98,39
Выполнение работ по разработке проектно-сметной документации на обустройство наружного искусственного освещения участка автомобильной дороги в г. Южа по ул. Речная (от пересечения с ул. Глушицкий проезд до плотины озера Вазаль), по решению суда от 11 октября 2018 года, дело № 2-647/2018 (Закупка товаров, работ и услуг для обеспечения государственных (муниципальных) нужд)	035	04	09	02 3 01 21080	200	60 896,70	60 000,00	98,53
Устройство наружного искусственного освещения участка автомобильной дороги в г. Южа по ул. Речная (от пересечения с ул. Глушицкий проезд до плотины озера Вазаль), по решению суда от 11 октября 2018 года, дело № 2-647/2018 (Закупка товаров, работ и услуг для обеспечения государственных (муниципальных) нужд)	035	04	09	02 3 01 21270	200	343 500,00	343 500,00	100,00
Согласование по обустройству тротуара с правой и левой стороны автомобильной дороги на ул. Калинина г. Южа (Закупка товаров, работ и услуг для обеспечения государственных (муниципальных) нужд)	035	04	09	02 3 01 21300	200	8 000,00	0,00	0,00
Выполнение работ по обследованию мостовых сооружений по ул. Красный проезд и ул. Глушицкий проезд в г. Южа (Закупка товаров, работ и услуг для обеспечения государственных (муниципальных) нужд)	035	04	09	02 3 01 21310	200	300 000,00	300 000,00	100,00
Оказание услуг по осуществлению строительного контроля по ремонту автомобильных дорог на территории Южского городского поселения (Закупка товаров, работ и услуг для обеспечения государственных (муниципальных) нужд)	035	04	09	02 3 01 21370	200	400 000,00	0,00	0,00
Проектирование строительства (реконструкции), капитального ремонта, строительство (реконструкцию), капитальный ремонт, ремонт и содержание автомобильных дорог общего пользования местного значения, в том числе на формирование муниципальных дорожных фондов (Закупка товаров, работ и услуг для обеспечения государственных (муниципальных) нужд)	035	04	09	02 3 01 S0510	200	3 598 188,29	0,00	0,00
Финансовое обеспечение дорожной деятельности на автомобильных дорогах общего пользования местного значения (Ремонт автомобильных дорог на территории Южского городского поселения. Улица Фрунзе) (Закупка товаров, работ и услуг для обеспечения государственных (муниципальных) нужд)	035	04	09	02 3 01 86500	200	7 951 953,60	0,00	0,00
Финансовое обеспечение дорожной деятельности на автомобильных дорогах общего пользования местного значения (Ремонт автомобильных дорог на территории Южского городского поселения. Улица Арсеньевка) (Закупка товаров, работ и услуг для обеспечения государственных (муниципальных) нужд)	035	04	09	02 3 01 86501	200	9 679 422,00	0,00	0,00
Обеспечение улучшения организации дорожного движения (Закупка товаров, работ и услуг для обеспечения государственных (муниципальных) нужд)	035	04	09	02 4 01 20210	200	427 630,00	74 266,00	17,37
Выполнение работ по нанесению линий дорожной разметки (Закупка товаров, работ и услуг для обеспечения государственных (муниципальных) нужд)	035	04	09	02 4 01 21150	200	753 861,16	753 345,32	99,93
Уплата административного штрафа, предусмотренного ч.1 ст. 12.34 КоАП РФ, в соответствии с постановлением мирового судьи судебного участка № 3 Палехского судебного района в Ивановской области от 26.05.2020 (Иные бюджетные ассигнования)	035	04	09	31 9 00 90130	800	105 000,00	105 000,00	100,00

1	2	3	4	5	6	7	8	9
Содержание жилых помещений, находящихся в муниципальной собственности, без договора социального найма (Закупка товаров, работ и услуг для обеспечения государственных (муниципальных) нужд)	035	05	01	02 1 01 20820	200	49 873,41	49 873,41	100,00
Организация массовых, культурно-зрелищных мероприятий (Предоставление субсидий бюджетным, автономным учреждениям и иным некоммерческим организациям)	035	05	03	01 2 01 20040	600	258 553,00	258 553,00	100,00
Проведение государственной экспертизы на проведение восстановительных работ (установка мемориального памятника) (Закупка товаров, работ и услуг для обеспечения государственных (муниципальных) нужд)	035	05	03	01 2 01 21180	200	22 500,00	6 000,00	26,67
Выполнение работ по установке памятника ветерану ВОВ (Закупка товаров, работ и услуг для обеспечения государственных (муниципальных) нужд)	035	05	03	01 4 01 21290	200	2 500,00	0,00	0,00
Мероприятия по содержанию территории Южского городского поселения, а также проектированию, созданию, реконструкции, капитальному ремонту, ремонту и содержанию объектов благоустройства (Закупка товаров, работ и услуг для обеспечения государственных (муниципальных) нужд)	035	05	03	02 2 01 20140	200	3 699 253,84	3 377 243,99	91,30
Мероприятия по озеленению территории Южского городского поселения Южского муниципального района (Закупка товаров, работ и услуг для обеспечения государственных (муниципальных) нужд)	035	05	03	02 2 01 20150	200	1 969 257,00	1 764 839,00	89,62
Мероприятия по уличному освещению Южского городского поселения Южского муниципального района (Закупка товаров, работ и услуг для обеспечения государственных (муниципальных) нужд)	035	05	03	02 2 01 20160	200	6 796 562,02	5 607 267,74	82,50
Мероприятия по уличному освещению Южского городского поселения Южского муниципального района (Иные бюджетные ассигнования)	035	05	03	02 2 01 20160	800	18 758,54	7 695,80	41,03
Прочие мероприятия в области благоустройства (Закупка товаров, работ и услуг для обеспечения государственных (муниципальных) нужд)	035	05	03	02 2 01 20170	200	742 240,00	631 545,00	85,09
Разработка дизайн-проектов по благоустройству территорий в Южском городском поселении (Закупка товаров, работ и услуг для обеспечения государственных (муниципальных) нужд)	035	05	03	02 2 01 20480	200	548 214,00	300 000,00	54,72
Разработка проектно-сметной документации, составление проектных и локальных смет, проверка достоверности определения сметной стоимости объектов с выдачей заключения в сфере благоустройства (Закупка товаров, работ и услуг для обеспечения государственных (муниципальных) нужд)	035	05	03	02 2 01 20490	200	80 000,00	0,00	0,00
Проект благоустройства общественных пространств г. Южи (Закупка товаров, работ и услуг для обеспечения государственных (муниципальных) нужд)	035	05	03	02 2 01 21120	200	180 000,00	180 000,00	100,00
Выполнение работ по разработке траншей с последующим монтажом трубопровода и колодцев на площади Ленина в г. Южа (Закупка товаров, работ и услуг для обеспечения государственных (муниципальных) нужд)	035	05	03	02 2 01 21320	200	193 000,00	193 000,00	100,00
Приобретение товаров и оказание услуг по организации канала связи для системы видеонаблюдения на территории Южского городского поселения (в рамках подпрограммы «Благоустройство и озеленение Южского городского поселения») (Закупка товаров, работ и услуг для обеспечения государственных (муниципальных) нужд)	035	05	03	02 2 01 21380	200	6 480,00	0,00	0,00
Выполнение комплекса работ по благоустройству общественных пространств г. Южи (Закупка товаров, работ и услуг для обеспечения государственных (муниципальных) нужд)	035	05	03	06 1 01 21140	200	3 135 181,00	0,00	0,00
Выполнение работ по разработке чертежей МАФ для проекта комплексного благоустройства городского центра города Южи (Закупка товаров, работ и услуг для обеспечения государственных (муниципальных) нужд)	035	05	03	06 1 01 21160	200	250 000,00	0,00	0,00
Осуществление строительного контроля, в рамках реализации программ формирования современной городской среды (Закупка товаров, работ и услуг для обеспечения государственных (муниципальных) нужд)	035	05	03	06 1 01 21230	200	200 000,00	0,00	0,00
Осуществление авторского надзора в рамках реализации программ формирования современной городской среды (Закупка товаров, работ и услуг для обеспечения государственных (муниципальных) нужд)	035	05	03	06 1 01 21240	200	50 915,98	0,00	0,00
Реализация программ формирования современной городской среды (Закупка товаров, работ и услуг для обеспечения государственных (муниципальных) нужд)	035	05	03	06 1 F2 55550	200	26 714 052,63	5 196 589,40	19,45
Реализация проектов развития территорий муниципальных образований Ивановской области, основанных на местных инициативах (Закупка товаров, работ и услуг для обеспечения государственных (муниципальных) нужд)	035	05	03	06 1 F2 S5100	200	2 000 000,00	0,00	0,00

1	2	3	4	5	6	7	8	9
Исполнительский сбор по постановлению судебного пристава-исполнителя о взыскании исполнительского сбора от 17.08.2020 г. № 37023/20/227115, по делу № 2-314/2018 (Иные бюджетные ассигнования)	035	05	03	31 9 00 90160	800	50 000,00	0,00	0,00
Благоустройство (Приобретение и установка детской игровой площадки по адресу: Глушицкий проезд, д. 5 и д. 7) (Закупка товаров, работ и услуг для обеспечения государственных (муниципальных) нужд)	035	05	03	31 9 00 S2000	200	510 277,89	0,00	0,00
Создание комфортной городской среды в малых городах и исторических поселениях - победителях Всероссийского конкурса лучших проектов создания комфортной городской среды (Закупка товаров, работ и услуг для обеспечения государственных (муниципальных) нужд)	035	05	05	06 1 F2 54240	200	55 860 131,58	43 477 392,07	77,83
Организация повышения квалификации работников казенных учреждений (Закупка товаров, работ и услуг для обеспечения государственных (муниципальных) нужд)	035	07	05	31 9 00 20720	200	12 000,00	12 000,00	100,00
Проведение мероприятий среди молодежи (Предоставление субсидий бюджетным, автономным учреждениям и иным некоммерческим организациям)	035	07	07	01 2 01 20020	600	33 440,00	33 440,00	100,00
Поддержка талантливой молодежи (Предоставление субсидий бюджетным, автономным учреждениям и иным некоммерческим организациям)	035	07	07	01 2 01 20030	600	5 280,00	5 280,00	100,00
Обеспечение деятельности учреждений культуры Южского городского поселения Южского муниципального района (Предоставление субсидий бюджетным, автономным учреждениям и иным некоммерческим организациям)	035	08	01	01 2 01 00010	600	16 359 952,36	11 875 055,57	72,59
Выполнение работ по установке камер уличной системы видеонаблюдения здания МБУК "Южская клубная система" по адресу г. Южа, ул. Советская, д. 9 (Предоставление субсидий бюджетным, автономным учреждениям и иным некоммерческим организациям)	035	08	01	01 2 01 00230	600	66 934,00	66 934,00	100,00
Выполнение работ по монтажу системы СКУД и системы видеонаблюдения МБУ "Южский Дом ремесел" (Предоставление субсидий бюджетным, автономным учреждениям и иным некоммерческим организациям)	035	08	01	01 2 01 00240	600	113 000,00	113 000,00	100,00
Организация массовых, культурно-зрелищных мероприятий (Предоставление субсидий бюджетным, автономным учреждениям и иным некоммерческим организациям)	035	08	01	01 2 01 20040	600	263 115,43	251 994,00	95,77
Поддержка театрального движения Южского городского поселения и деятельности Южского народного театра (Предоставление субсидий бюджетным, автономным учреждениям и иным некоммерческим организациям)	035	08	01	01 2 01 20870	600	150 000,00	150 000,00	100,00
Укрепление материально-технической базы МБУ "Южский Дом ремесел" (Предоставление субсидий бюджетным, автономным учреждениям и иным некоммерческим организациям)	035	08	01	01 2 01 20940	600	244 823,00	244 823,00	100,00
Софинансирование расходов, связанных с поэтапным доведением средней заработной платы работникам культуры муниципальных учреждений культуры Ивановской области до средней заработной платы в Ивановской области (Предоставление субсидий бюджетным, автономным учреждениям и иным некоммерческим организациям)	035	08	01	01 2 01 80340	600	4 308 964,00	3 231 723,00	75,00
Обеспечение деятельности учреждений культуры Южского городского поселения Южского муниципального района в части софинансирования расходов, связанных с поэтапным доведением средней заработной платы работников культуры муниципальных учреждений культуры Ивановской области до средней заработной платы в Ивановской области за счет средств бюджета поселения (Предоставление субсидий бюджетным, автономным учреждениям и иным некоммерческим организациям)	035	08	01	01 2 01 S0340	600	1 121 650,92	841 236,73	75,00
Укрепление материально-технической базы муниципальных учреждений культуры Ивановской области (Предоставление субсидий бюджетным, автономным учреждениям и иным некоммерческим организациям)	035	08	01	01 2 01 S1980	600	13 684 210,53	0,00	0,00
Укрепление материально-технической базы муниципальных учреждений культуры (Муниципальное бюджетное учреждение культуры "Южская клубная система" текущий ремонт котельной клуба д. Нефедово) (Предоставление субсидий бюджетным, автономным учреждениям и иным некоммерческим организациям)	035	08	01	01 2 01 S1981	600	210 526,32	199 996,00	95,00
Организация дополнительного пенсионного обеспечения отдельных категорий граждан (Социальное обеспечение и иные выплаты населению)	035	10	01	31 9 00 66010	300	213 251,15	153 860,95	72,15
Предоставление социальных выплат молодым семьям на приобретение (строительство) жилого помещения (Социальное обеспечение и иные выплаты населению)	035	10	03	04 1 01 L4970	300	776 321,91	776 321,91	100,00

1	2	3	4	5	6	7	8	9
Оказание услуг по захоронению умерших (погибших), согласно гарантированному перечню услуг по погребению на территории Южского городского поселения (Закупка товаров, работ и услуг для обеспечения государственных (муниципальных) нужд)	035	10	03	31 9 00 20960	200	61 248,60	0,00	0,00
Оказание единовременной материальной помощи постоянно проживающей и зарегистрированной по месту жительства семье, пострадавшей в результате пожара, произошедшего 19 июля 2020 года по адресу: Ивановская область, г. Южа, ул. 4-я Рабочая, д. 28 (Социальное обеспечение и иные выплаты населению)	035	10	03	31 9 00 66020	300	20 000,00	20 000,00	100,00
Проведение спортивно-оздоровительных и спортивно-массовых мероприятий (Закупка товаров, работ и услуг для обеспечения государственных (муниципальных) нужд)	035	11	02	01 2 01 20050	200	77 000,00	0,00	0,00
Увеличение обеспеченности населения объектами спортивной инфраструктуры (Закупка товаров, работ и услуг для обеспечения государственных (муниципальных) нужд)	035	11	02	01 2 01 20060	200	121 696,00	46 800,00	38,46
Финансовый отдел администрации Южского муниципального района	037	00	00	00 0 00 00000	000	36 279,18	25 394,97	70,00
Уплата процентов за пользование бюджетным кредитом (Обслуживание государственного (муниципального) долга)	037	13	01	31 9 00 20620	700	36 279,18	25 394,97	70,00
Комитет по управлению муниципальным имуществом администрации Южского муниципального района Ивановской области	041	00	00	00 0 00 00000	000	401 900,00	85 172,00	21,19
Оценка недвижимости (Закупка товаров, работ и услуг для обеспечения государственных (муниципальных) нужд)	041	01	13	02 7 01 20220	200	25 000,00	10 000,00	40,00
Организация проведения кадастровых работ в отношении зданий, сооружений, помещений, объектов незавершенного строительства (Закупка товаров, работ и услуг для обеспечения государственных (муниципальных) нужд)	041	01	13	02 7 01 20230	200	72 000,00	0,00	0,00
Организация проведения работ по технической инвентаризации в отношении зданий, сооружений, помещений, объектов незавершенного строительства (Закупка товаров, работ и услуг для обеспечения государственных (муниципальных) нужд)	041	01	13	02 7 01 20240	200	9 000,00	0,00	0,00
Организация проведения работ по внесению изменений в документы территориального планирования и градостроительного зонирования Южского городского поселения (Закупка товаров, работ и услуг для обеспечения государственных (муниципальных) нужд)	041	01	13	02 7 03 20260	200	60 000,00	0,00	0,00
Разработка карт для установления границ Южского городского поселения (Закупка товаров, работ и услуг для обеспечения государственных (муниципальных) нужд)	041	01	13	02 7 03 21200	200	88 000,00	0,00	0,00
Содержание и обслуживание казны (Иные бюджетные ассигнования)	041	01	13	31 9 00 20340	800	70 000,00	13 872,00	19,82
Организация проведения кадастровых работ и государственного кадастрового учета земельных участков (Закупка товаров, работ и услуг для обеспечения государственных (муниципальных) нужд)	041	04	12	02 7 02 20250	200	27 900,00	11 300,00	40,50
Исполнительский сбор по постановлению судебного пристава-исполнителя о взыскании исполнительского сбора от 17.07.2019 г., по делу № 2а-521/2016 (Иные бюджетные ассигнования)	041	05	02	31 9 00 90100	800	50 000,00	50 000,00	100,00
Управление жилищно-коммунального хозяйства Администрации Южского муниципального района	044	00	00	00 0 00 00000	000	16 282 956,20	7 423 645,67	45,59
Субсидии муниципальному унитарному предприятию на возмещение затрат по содержанию плотины на р. Пионерка (оз. Вазаль) (Иные бюджетные ассигнования)	044	04	06	02 9 01 60050	800	100 000,00	0,00	0,00
Выполнение работ, связанных с осуществлением регулируемых перевозок по регулируемым тарифам по муниципальным маршрутам Южского городского поселения (Закупка товаров, работ и услуг для обеспечения государственных (муниципальных) нужд)	044	04	08	02 3 02 20860	200	2 823 999,33	1 611 157,37	57,05
Исполнительский сбор по постановлению судебного пристава-исполнителя о взыскании исполнительского сбора от 24.10.2019 г. № 37023/19/227188 , по делу № 2-165/2017 (Иные бюджетные ассигнования)	044	04	09	31 9 00 90080	800	50 000,00	50 000,00	100,00
Исполнительский сбор по постановлению судебного пристава-исполнителя о взыскании исполнительского сбора от 24.10.2019 г., по делу № 2а-184/2017 (Иные бюджетные ассигнования)	044	04	09	31 9 00 90090	800	50 000,00	50 000,00	100,00
Капитальный ремонт, ремонт и содержание жилищного фонда (Закупка товаров, работ и услуг для обеспечения государственных (муниципальных) нужд)	044	05	01	02 1 01 20080	200	369 115,73	54 813,00	14,85
Капитальный ремонт общего имущества многоквартирных домов, в соответствии с региональной программой капитального ремонта общего имущества (Закупка товаров, работ и услуг для обеспечения государственных (муниципальных) нужд)	044	05	01	02 1 01 20090	200	1 200 000,00	498 355,67	41,53
Предоставление статистической отчетности "Форма №1-Жилфонд" (Закупка товаров, работ и услуг для обеспечения государственных (муниципальных) нужд)	044	05	01	02 1 01 20110	200	85 158,36	85 158,36	100,00

1	2	3	4	5	6	7	8	9
Предоставление субсидии управляющим организациям, товариществам собственников жилья, жилищным, жилищно-строительным, иным специализированным кооперативам, осуществляющим управление многоквартирными домами, а также ресурсоснабжающим организациям, осуществляющим поставку ресурсов на коммунальные услуги населению, в целях возмещения затрат по содержанию общего имущества многоквартирных домов и предоставлению коммунальных услуг до заселения в установленном порядке жилых помещений муниципального жилищного фонда (Иные бюджетные ассигнования)	044	05	01	02 1 01 60040	800	200 000,00	0,00	0,00
Проведение аварийно-восстановительных работ кровли здания многоквартирного жилого дома, расположенного по адресу: Южский район, г. Южа, ул. Глушицкий пр., д. 4, поврежденной вследствие неблагоприятных погодных условий (порывистого ветра) 23.04.2020 года (Закупка товаров, работ и услуг для обеспечения государственных (муниципальных) нужд)	044	05	01	31 9 00 21190	200	53 921,00	53 921,00	100,00
Прочие мероприятия в области коммунального хозяйства (Закупка товаров, работ и услуг для обеспечения государственных (муниципальных) нужд)	044	05	02	02 1 01 20120	200	1 257 757,93	850 851,50	67,65
Разработка проектно-сметной документации, составление проектных и локальных смет, проверка достоверности определения сметной стоимости объектов с выдачей заключения в сфере жилищно-коммунального хозяйства (Закупка товаров, работ и услуг для обеспечения государственных (муниципальных) нужд)	044	05	02	02 1 01 20680	200	164 052,00	0,00	0,00
Капитальный ремонт крыши здания котельной № 1, расположенной по адресу: Ивановская область, г. Южа, ул. Советская, д. 44, по решению суда, дело № 2а-521/2016 (Закупка товаров, работ и услуг для обеспечения государственных (муниципальных) нужд)	044	05	02	02 1 01 20830	200	2 046 140,36	0,00	0,00
Выполнение работ по оборудованию котельной № 3, расположенной по адресу: Ивановская область, г. Южа, ул. Механизаторов, д. 3, резервным источником электроснабжения, по решению суда от 28 июля 2016 года, дело № 2-598/2015 (Закупка товаров, работ и услуг для обеспечения государственных (муниципальных) нужд)	044	05	02	02 1 01 20950	200	1 112 337,02	0,00	0,00
Выполнение работ по капитальному ремонту тепловой камеры, расположенной у многоквартирного дома № 11 по ул. Механизаторов (в 6 метрах от стены дома со стороны наземной части сети теплоснабжения) г. Южа Ивановской области, путём восстановления изоляции оборудования, находящегося в камере и путём закрытия камеры, по решению суда от 01 августа 2019 года, дело № 2-422/2019 (Закупка товаров, работ и услуг для обеспечения государственных (муниципальных) нужд)	044	05	02	02 1 01 21110	200	30 000,00	30 000,00	100,00
Проведение ремонта участка тепловой сети на пл. Ленина г. Южа (Закупка товаров, работ и услуг для обеспечения государственных (муниципальных) нужд)	044	05	02	02 1 01 21130	200	1 167 423,27	1 166 071,83	99,88
Разработка проектно-сметной документации на капитальный ремонт участка сети теплоснабжения 4 очереди (кадастровый номер участка 37:21:060103:80), расположенной по адресу: г. Южа, ул. Лермонтова-Калинина-Серова-Осипенко-Мира (Закупка товаров, работ и услуг для обеспечения государственных (муниципальных) нужд)	044	05	02	02 1 01 21220	200	850 000,00	0,00	0,00
Капитальный ремонт тепловых камер тепловой сети Южского городского поселения, в рамках исполнения решений Палехского районного суда Ивановской области: № 2а-326/2020 от 26.06.2020, № 2а-333/2020 от 26.06.2020, № 2а-345/2020 от 29.06.2020, № 2а-346/2020 от 26.06.2020, № 2а-347/2020 от 26.06.2020, № 2-27/2020 от 27.07.2020 (Закупка товаров, работ и услуг для обеспечения государственных (муниципальных) нужд)	044	05	02	02 1 01 21350	200	156 150,00	0,00	0,00
Ремонт тепловых камер тепловой сети Южского городского поселения, в рамках исполнения решений Палехского районного суда Ивановской области: № 2а-336/2020 от 25.06.2020, № 2а-337/2020 от 26.06.2020, № 2а-338/2020 от 26.06.2020 (Закупка товаров, работ и услуг для обеспечения государственных (муниципальных) нужд)	044	05	02	02 1 01 21360	200	63 725,00	0,00	0,00
Строительство центральной линии водоснабжения по улицам Футбольная и Фридриха Энгельса г. Южа, по решениям суда от 16 марта 2017 года, дело № 2а-140/2017 и от 12 апреля 2017 года, дело № 2а-180/2017 (Капитальные вложения в объекты государственной (муниципальной) собственности)	044	05	02	02 1 01 40020	400	1 281 407,82	1 281 407,82	100,00
Предоставление субсидий юридическим лицам, индивидуальным предпринимателям, оказывающим услуги по помывке населения в общих отделениях бани на территории Южского городского поселения Южского муниципального района (Иные бюджетные ассигнования)	044	05	02	02 6 01 60030	800	2 300 000,00	1 500 000,00	65,22

1	2	3	4	5	6	7	8	9
Выполнение работ по установке охранного оборудования и заключение договора на охрану объекта по адресу: г. Южа, ул. Лермонтова, д. 4Б (Закупка товаров, работ и услуг для обеспечения государственных (муниципальных) нужд)	044	05	02	31 9 00 20670	200	36 000,00	22 909,12	63,64
Консультационные услуги по организации заключения концессионного соглашения в отношении объектов теплоснабжения, находящихся в муниципальной собственности Южского городского поселения (Закупка товаров, работ и услуг для обеспечения государственных (муниципальных) нужд)	044	05	02	31 9 00 21170	200	205 000,00	0,00	0,00
Исполнительский сбор по постановлению судебного пристава-исполнителя о взыскании исполнительского сбора от 22.01.2019 г. № 37023/19/127687, по делу № 2а-521/2016 (Иные бюджетные ассигнования)	044	05	02	31 9 00 90110	800	50 000,00	50 000,00	100,00
Исполнительский сбор по постановлению судебного пристава-исполнителя о взыскании исполнительского сбора от 02.12.2019 г., по делу № 2а-140/2017 (Иные бюджетные ассигнования)	044	05	02	31 9 00 90120	800	50 000,00	50 000,00	100,00
Рекультивация свалки твердых бытовых отходов (Закупка товаров, работ и услуг для обеспечения государственных (муниципальных) нужд)	044	05	03	02 2 01 20180	200	102 056,38	0,00	0,00
Содержание и ремонт нецентрализованных источников водоснабжения (Закупка товаров, работ и услуг для обеспечения государственных (муниципальных) нужд)	044	05	03	02 2 01 21260	200	248 712,00	0,00	0,00
Разработка генеральной схемы очистки территории Южского городского поселения по решению суда дело № 2а-47/2017 от 19.01.2017 (Закупка товаров, работ и услуг для обеспечения государственных (муниципальных) нужд)	044	05	03	31 9 00 21210	200	230 000,00	69 000,00	30,00
Совет Южского городского поселения Южского муниципального района	810	00	00	00 0 00 00000	000	2 437 518,09	1 785 189,97	73,24
Обеспечение функционирования главы Южского городского поселения Южского муниципального района (Расходы на выплаты персоналу в целях обеспечения выполнения функций государственными (муниципальными) органами, казенными учреждениями, органами управления государственными внебюджетными фондами)	810	01	02	30 9 00 00200	100	739 569,82	613 255,81	82,92
Обеспечение функционирования Совета Южского городского поселения Южского муниципального района (Расходы на выплаты персоналу в целях обеспечения выполнения функций государственными (муниципальными) органами, казенными учреждениями, органами управления государственными внебюджетными фондами)	810	01	03	30 9 00 00210	100	1 183 482,27	839 430,14	70,93
Обеспечение функционирования Совета Южского городского поселения Южского муниципального района (Закупка товаров, работ и услуг для обеспечения государственных (муниципальных) нужд)	810	01	03	30 9 00 00210	200	484 466,00	306 728,02	63,31
Взносы в Ассоциацию "Совет муниципальных образований Ивановской области" (Иные бюджетные ассигнования)	810	01	13	30 9 00 90030	800	30 000,00	25 776,00	85,92
Всего:						207 016 814,03	106 408 646,92	51,40

Источники финансирования дефицита бюджета Южского городского поселения по кодам классификации источников финансирования дефицитов бюджетов за 9 месяцев 2020 года

Код классификации источников финансирования дефицитов бюджетов		Наименование главного администратора источников внутреннего финансирования дефицита и кода классификации источников внутреннего финансирования дефицитов бюджетов	Утвержденные бюджетные назначения (руб.)	Исполнено за 9 месяцев 2020 года (руб.)	Процент исполнения (%)
главного администратора источников внутреннего финансирования дефицита	источников внутреннего финансирования дефицитов бюджетов				
1	2	3	4	5	6
037		Финансовый отдел администрации Южского муниципального района			
037	01 03 01 00 13 0000 710	Получение кредитов из других бюджетов бюджетной системы Российской Федерации бюджетами городских поселений в валюте Российской Федерации	4 567 316,63	4 567 316,63	100,00
037	01 03 01 00 13 0000 810	Погашение бюджетами городских поселений кредитов из других бюджетов бюджетной системы Российской Федерации в валюте Российской Федерации	-1 245 631,91	-830 421,32	66,67
037	01 05 02 01 13 0000 510	Увеличение прочих остатков денежных средств бюджетов городских поселений	-201 104 175,99	-109 458 442,29	54,43
037	01 05 02 01 13 0000 610	Уменьшение прочих остатков денежных средств бюджетов городских поселений	208 262 445,94	107 538 540,47	51,64

Расходы бюджета Южского городского поселения по муниципальным программам (подпрограммам) Южского городского поселения и не включенным в муниципальные программы (подпрограммы) Южского городского поселения направлениям деятельности органов местного самоуправления Южского городского поселения и исполнительно-распорядительных органов местного самоуправления Южского муниципального района за 9 месяцев 2020 года

Наименование	Целевая статья	Утвержденные бюджетные назначения (руб.)	Исполнено за 9 месяцев 2020 года (руб.)	Процент исполнения (%)
1	2	3	4	5
Муниципальная программа Южского городского поселения "Развитие культуры в Южном городском поселении"	01 0 00 00000	37 144 145,56	17 369 635,30	46,76
Подпрограмма "Поддержка деятельности общественных объединений, обеспечение прав и возможностей отдельных категорий граждан"	01 1 00 00000	100 000,00	44 800,00	44,80
Подпрограмма "Поддержка интеллектуального, творческого, духовно-нравственного и физического развития населения"	01 2 00 00000	37 041 645,56	17 324 835,30	46,77
Подпрограмма "Увековечение памяти погибших при защите Отечества"	01 4 00 00000	2 500,00	0,00	0,00
Муниципальная программа Южского городского поселения "Развитие инфраструктуры и улучшение жилищных условий граждан"	02 0 00 00000	74 502 670,04	35 700 151,52	47,92
Подпрограмма "Улучшение коммунального обслуживания и жилищных условий граждан Южского городского поселения"	02 1 00 00000	10 033 140,90	4 016 531,59	40,03
Подпрограмма "Благоустройство и озеленение Южского городского поселения"	02 2 00 00000	14 584 533,78	12 061 591,53	82,70
Подпрограмма "Дорожная деятельность и транспортное обслуживание населения Южского городского поселения"	02 3 00 00000	42 599 703,80	14 794 384,94	34,73
Подпрограмма "Повышение безопасности дорожного движения в Южском городском поселении"	02 4 00 00000	1 181 491,16	827 611,32	70,05

Наименование	Целевая статья	Утвержденные бюджетные назначения (руб.)	Исполнено за 9 месяцев 2020 года (руб.)	Процент исполнения (%)
Подпрограмма "Предоставление субсидий юридическим лицам, индивидуальным предпринимателям, оказывающим услуги по помывке населения в общих отделениях бани на территории Южского городского поселения Южского муниципального района"	02 6 00 00000	2 300 000,00	1 500 000,00	65,22
Подпрограмма "Управление и распоряжение муниципальным имуществом и земельными ресурсами Южского городского поселения"	02 7 00 00000	281 900,00	21 300,00	7,56
Подпрограмма "Повышение доступности и качества предоставления муниципальных услуг населению города Южа в области жилищно-коммунальных услуг и дорожной деятельности муниципальным казенным учреждением "Управление городского хозяйства"	02 8 00 00000	3 421 900,40	2 478 732,14	72,44
Подпрограмма "Водохозяйственные мероприятия на оз. Вазаль Южского муниципального района"	02 9 00 00000	100 000,00	0,00	0,00
Муниципальная программа Южского городского поселения "Безопасный город"	03 0 00 00000	529 115,64	109 465,00	20,69
Подпрограмма "Профилактика правонарушений, терроризма и экстремизма, а также минимизация и (или) ликвидация последствий проявления терроризма и экстремизма на территории Южского городского поселения"	03 1 00 00000	151 500,00	16 840,00	11,12
Подпрограмма "Пожарная безопасность, развитие системы гражданской обороны, защита населения и территории Южского городского поселения от чрезвычайных ситуаций"	03 2 00 00000	377 615,64	92 625,00	24,53

Наименование	Целевая статья	Утвержденные бюджетные назначения (руб.)	Исполнено за 9 месяцев 2020 года (руб.)	Процент исполнения (%)
Муниципальная программа Южского городского поселения "Поддержка граждан (семей) в приобретении жилья в Южном городском поселении"	04 0 00 00000	776 321,91	776 321,91	100,00
Подпрограмма "Обеспечение жильем молодых семей в Южном городском поселении"	04 1 00 00000	776 321,91	776 321,91	100,00
Муниципальная программа Южского городского поселения "Формирование современной городской среды на территории Южского городского поселения"	06 0 00 00000	88 210 281,19	48 673 981,47	55,18
Подпрограмма "Благоустройство дворовых и общественных территорий"	06 1 00 00000	88 210 281,19	48 673 981,47	55,18
Непрограммные направления деятельности органов местного самоуправления	30 0 00 00000	2 437 518,09	1 785 189,97	73,24
Непрограммные направления деятельности органов местного самоуправления Южского городского поселения	30 9 00 00000	2 437 518,09	1 785 189,97	73,24
Непрограммные направления деятельности исполнительно-распорядительных органов местного самоуправления	31 0 00 00000	3 416 761,60	1 993 901,75	58,36
Непрограммные направления деятельности исполнительно-распорядительных органов местного самоуправления Южского муниципального района	31 9 00 00000	3 416 761,60	1 993 901,75	58,36
ВСЕГО РАСХОДОВ:		207 016 814,03	106 408 646,92	51,40

**Сведения о численности депутатов, выборных должностных лиц органов
местного самоуправления, работающих на постоянной основе,
муниципальных служащих, работников муниципальных учреждений и
фактических затратах на их денежное содержание за 9 месяцев 2020 года**

Наименование	Фактическая штатная численность работников	Фактические затраты на денежное содержание (руб.)
1	2	3
Работники органов местного самоуправления, Всего	4,0	1 117 478,06
из них:		
Депутаты, выборные должностные лица органов местного самоуправления, работающие на постоянной основе, муниципальные служащие	3,5	1 079 811,53
Работники муниципальных учреждений, Всего	66,1	11 660 893,58
в том числе:		
работники учреждений культуры, из них:	60,7	9 767 112,42
-в бюджетных учреждениях	60,7	9 767 112,42
прочие учреждения	5,4	1 893 781,16

Сведения об использовании резервного фонда Администрации Южского муниципального района за 9 месяцев 2020 года

Реквизиты НПА	Мероприятия производимые за счет резервного фонда	Получатель средств	Сумма расходованная резервного фонда (руб.)	Остаток средств фонда (руб.)	Раздел, подраздел использования средств
Утвержденный размер фонда				376 315,79	0111
Решение Совета Южского городского поселения от 25.02.2020 № 21	уменьшение ассигнований	Администрация Южского муниципального района	103 529,15	272 786,64	0409
Постановление Администрации Южского муниципального района от 29.04.2020 № 338-п	Проведение аварийно-восстановительных работ кровли здания многоквартирного жилого дома, расположенного по адресу: Южский район, г. Южа, ул. Глушицкий пр., д. 4, поврежденной вследствие неблагоприятных погодных условий (порывистого ветра) 23.04.2020 года	Управление жилищно-коммунального хозяйства Администрации Южского муниципального района	53 921,00	218 865,64	0501
Постановление Администрации Южского муниципального района от 17.08.2020 № 628-п	Оказание единовременной материальной помощи постоянно проживающей и зарегистрированной по месту жительства семье, пострадавшей в результате пожара, произошедшего 19 июля 2020 года по адресу: Ивановская область, г. Южа, ул. 4-я Рабочая, д. 28	Администрация Южского муниципального района	20 000,00	198 865,64	1003

СВЕДЕНИЯ

о муниципальных гарантиях, муниципальных заимствованиях и муниципальном долге Южского муниципального района за 9 месяцев 2020 года

За 9 месяцев 2020 года муниципальные гарантии Южским городским поселением не предоставлялись и не исполнялись.

За 9 месяцев 2020 года муниципальные заимствования Южским городским поселением не предоставлялись.

На 1 октября 2020 года муниципальный долг Южского городского поселения составлял 3 789 068,52 руб., в т. ч.

основной долг – 3 736 895,31 руб.

проценты – 52 173,21 руб.

Расчет верхнего предела муниципального долга Южского городского поселения по состоянию на 01.10.2020 г.		в т.ч. по муниципальным гарантиям Южского городского поселения	
Долг на 01.01.2020 г.	0,00 руб.	Долг на 01.01.2020 г.	-
в т.ч. проценты	0,00 руб.		
Увеличение долга в текущем периоде 2020 года	4 644 884,81 руб.	Увеличение долга в 3 квартале 2020 года	-
в т.ч.			
выпуск облигационного займа	-		
предоставление гарантий	-	предоставление гарантий	-
Погашение долга в текущем периоде 2020 года	830 421,32 руб.	Погашение долга в текущем периоде 2020 года	-
в т.ч.			
Проценты по кредиту	25 394,97 руб.		

За 9 месяцев 2020 года расходы на обслуживание муниципального долга Южского городского поселения составили 25 394,97 руб.



ИВАНОВСКАЯ ОБЛАСТЬ
АДМИНИСТРАЦИЯ ЮЖСКОГО МУНИЦИПАЛЬНОГО РАЙОНА

ПОСТАНОВЛЕНИЕ

от 22.10.2020 № 837-П

г. Южа

Об утверждении «Генеральной схемы очистки территории Южского городского поселения Южского муниципального района Ивановской области на 2020 – 2024 годы и перспективой до 2030 года»

В соответствии с Федеральным законом от 10.01.2002 г. № 7-ФЗ «Об охране окружающей среды», Федеральным законом от 24.06.1998 г. № 89-ФЗ «Об отходах производства и потребления», Федеральным законом от 30.03.1999 г. № 52-ФЗ «О санитарно-эпидемиологическом благополучии населения», в соответствии с Методическими рекомендациями о порядке разработки генеральных схем очистки территорий населенных пунктов Российской Федерации, утвержденными постановлением Госстроя России №152 от 21.08.2003 г., СанПиН 42-128-4690-88 «Санитарными правилами содержания территорий населенных мест», Администрация Южского муниципального района **постановляет**:

1. Утвердить «Генеральную схему очистки территории Южского городского поселения Южского муниципального района Ивановской области на 2020 – 2024 годы и перспективой до 2030 года (прилагается).
2. Разместить «Генеральную схему очистки территории Южского городского поселения Южского муниципального района Ивановской области на 2020 – 2024 годы и перспективой до 2030 года» на официальном сайте Южского городского поселения.
3. Управлению ЖКХ Администрации Южского муниципального района разместить сведения о размещении «Генеральной схемы очистки территории Южского городского поселения Южского муниципального района Ивановской области на 2020 – 2024 годы и перспективой до 2030 года» на официальном сайте Южского городского поселения, в официальном издании «Вестник Южского городского поселения».

4. Опубликовать настоящее постановление в официальном издании «Вестник Южного городского поселения» и на сайте Южного городского поселения.

Глава Южного муниципального района



В.И. Оврашко



РАЗРАБОТАНО:

ООО «Центр территориального развития»

Директор  Д. В. Миленин



УТВЕРЖДЕНО:

Управлением жилищно-коммунального хозяйства
Администрации Южского муниципального района
Ивановской области

Начальник  А. В. Шиков

« 22 » _____ 2020 г.



**ГЕНЕРАЛЬНАЯ СХЕМА ОЧИСТКИ ТЕРРИТОРИИ
ЮЖСКОГО ГОРОДСКОГО ПОСЕЛЕНИЯ
ЮЖСКОГО МУНИЦИПАЛЬНОГО РАЙОНА
ИВАНОВСКОЙ ОБЛАСТИ НА 2020-2024 ГОДЫ
И ПЕРСПЕКТИВУ РАЗВИТИЯ ДО 2030 ГОДА**



Муниципальный контракт № 30/20
от 07 июля 2020

Заказчик: Управление жилищно-коммунального хозяйства
Администрации Южского муниципального района

« 07 » июля 2020 г.

**Южское городское поселение
2020 г.**

СОДЕРЖАНИЕ

НОРМАТИВНЫЕ ССЫЛКИ	4
ОПРЕДЕЛЕНИЯ	5
ВВЕДЕНИЕ	9
РАЗДЕЛ 1. ОБЩИЕ СВЕДЕНИЯ О ЮЖСКОМ ГОРОДСКОМ ПОСЕЛЕНИИ И ЕГО ПРИРОДНО-КЛИМАТИЧЕСКИЕ УСЛОВИЯ	11
1.1 Местоположение и административное деление Южского городского поселения	11
1.2 Характеристика природно-климатический условий	13
1.2.1 Климатические условия	13
1.2.2 Гидрогеологические условия	13
РАЗДЕЛ 2. СУЩЕСТВУЮЩЕЕ СОСТОЯНИЕ И РАЗВИТИЕ ЮЖСКОГО ГОРОДСКОГО ПОСЕЛЕНИЯ НА ПЕРСПЕКТИВУ	15
2.1 Население	15
2.2 Жилищный фонд	17
2.3 Обеспеченность объектами социальной инфраструктуры	20
2.4 Показатели по улично-дорожной сети	20
2.5 Система канализации и охват жилого фонда, размещение и мощность очистных сооружений	21
2.6 Площадь зеленых насаждений общего пользования, материалы по загрязнению окружающей среды	22
РАЗДЕЛ 3. СОВРЕМЕННОЕ СОСТОЯНИЕ СИСТЕМЫ САНИТАРНОЙ ОЧИСТКИ И УБОРКИ	28
3.1 Организационная структура предприятий по очистке и механизированной уборке территории Южского городского поселения	28
3.2 Характеристика системы обезвреживания и переработки отходов - с учетом внедренной системы по обращению с ТКО на территории Ивановской области	31
3.3 Характеристика системы утилизации и захоронение отходов - с учетом внедренной системы по обращению с ТКО на территории Ивановской области	35
3.4 Характеристика системы сбора отработанных ртутьсодержащих ламп и информирования юридических лиц, индивидуальных предпринимателей и физических лиц о порядке осуществления такого сбора на территории населенных пунктов Южского городского поселения	36
3.5 Нормы накопления ТКО	41
3.6 Методы сбора и вывоза отходов	42
3.7 Сведения о специализированном автомобильном транспорте	43
3.8 Сведения о контейнерном хозяйстве	43
3.9 Тарифы на вывоз и утилизацию твердых бытовых отходов	45
3.10 Сведения о санкционированной свалке	45
3.11 Несанкционированные свалки	46
3.12 Анализ современного состояния системы санитарной очистки	46
3.13 Работы по летней и зимней уборке улично-дорожной сети	46
3.13.1 Летняя уборка территории	46

3.13.2 Зимняя уборка территорий	48
3.13.3 Обработка дорожных покрытий реагентом	48
3.13.4 Сгребание и сметание снега	49
РАЗДЕЛ 4. ТВЕРДЫЕ КОММУНАЛЬНЫЕ ОТХОДЫ	50
4.1 Образование ТКО	51
4.2 Современные требования к системе сбора и удаления ТКО из жилищного фонда, общественных и коммерческих организаций	52
4.2.1 Технические средства для транспортирования ТБО. Машины для транспортировки ТБО	52
4.2.2 Сбор и вывоз крупногабаритного мусора	57
4.2.3 Сбор и вывоз твердых бытовых отходов	61
4.2.4 Площадки под контейнеры для сбора ТКО	68
4.3 Расчет необходимого количества контейнеров и техники для мойки и дезинфекции контейнеров	74
4.3.1 Расчет контейнеров объемом 0,75 м ³ и 1,1 м ³ для ТКО (от населения)	74
4.3.2 Расчет количества КГО от населения	77
4.3.3 Расчет количества техники для мойки и дезинфекции контейнеров	79
4.4 Расчет количества техники для сбора и вывоза ТКО и КГО	81
4.4.1 Расчет потребности автотранспорта для вывоза КГО	81
4.4.2 Расчет потребности автотранспорта для вывоза ТКО	82
4.5 Развитие системы обращения ТКО для Южного городского поселения	83
4.5.1 Выводы по оптимизации очистки территории Южного городского поселения	83
4.6 Мероприятия по мойке и дезинфекции контейнеров для ТКО	84
4.7 Рекомендации по раздельному сбору ценных компонентов ТКО	87
4.7.1. Рекомендуемые мероприятия по улучшению санитарного состояния жилой застройки	93
4.7.1.1. Система видеонаблюдения на объектах накопления твердых бытовых отходов	93
4.7.1.2. Информационная табличка	94
РАЗДЕЛ 5. ЖИДКИЕ КОММУНАЛЬНЫЕ ОТХОДЫ	97
РАЗДЕЛ 6. СОДЕРЖАНИЕ И УБОРКА ТЕРРИТОРИЙ	99
6.1 Уборка территорий	99
6.2 Средства малой механизации и оборудования, применяемые при уборке придомовых территорий, парков, и т.д.	106
6.3 Организация работ по летней и зимней уборке улично-дорожной сети	106
6.3.1 Обработка дорожных покрытий реагентом	107
РАЗДЕЛ 7. ТРАНСПОРТНО-ПРОИЗВОДСТВЕННАЯ БАЗА	108
РАЗДЕЛ 8. КАПИТАЛОВЛОЖЕНИЯ НА МЕРОПРИЯТИЯ ПО ОЧИСТКЕ ТЕРРИТОРИЙ	109
ЗАКЛЮЧЕНИЕ	110

НОРМАТИВНЫЕ ССЫЛКИ

В настоящем отчете использованы ссылки на следующие законы и нормативные документы:

- Закон Российской Федерации «Об охране окружающей среды» от 10.01.2002 г. № 7-ФЗ (ред. от 30.12.2008);
- Закон Российской Федерации «Об отходах производства и потребления» от 24.06.1998 г. № 89-ФЗ (в ред. № 309 от 30.12.2008 года);
- Закон Российской Федерации «О санитарно-эпидемиологическом благополучии населения» от 30.03.1999 г. № 52-ФЗ (ред. от 30.12.2008);
- СанПиН 42-128-4690-88 «Санитарные правила содержания населенных мест».
- Санитарно-эпидемиологические правила и нормы СанПиН 2.1.7.3550-19.
- «Методические рекомендации о порядке разработки генеральных схем очистки территорий населенных пунктов Российской Федерации», утвержденные постановлением Госстроя России № 152 от 21.08.2003г.
- Федеральный закон от 24 июня 1998 г. N 89-ФЗ "Об отходах производства и потребления".
- Постановление Правительства РФ от 3 июня 2016 г. № 505 "Об утверждении Правил коммерческого учета объема и (или) массы твердых коммунальных отходов".
- Жилищный кодекс Российской Федерации.
- Постановление Правительства РФ от 12 ноября 2016 г. № 1156 "Об обращении с твердыми коммунальными отходами и внесении изменения в постановление Правительства Российской Федерации от 25 августа 2008 г. № 641".
- Территориальная схема обращения с отходами, в том числе с твердыми коммунальными отходами, Ивановской области утверждена постановлением Департамент жилищно-коммунального хозяйства Ивановской области от 25.04.2019 №64.

ОПРЕДЕЛЕНИЯ

В настоящей схеме применяют следующие термины с соответствующими определениями:

Коммунальные отходы	отходы потребления, образующиеся в бытовых условиях в результате жизнедеятельности населения.
Вид отходов	совокупность отходов, которые имеют общие признаки в соответствии с системой классификации отходов.
Вторичные материальные ресурсы (вторсырье)	отходы потребления, которые используются вместо первичного сырья для производства продукции, выполнения работ или получения энергии.
Генеральная схема очистки территории муниципального образования	муниципальный нормативный правовой акт, определяющий и обеспечивающий организацию рациональной системы сбора, регулярного удаления, размещения, а также методов сбора, обезвреживания и переработки отходов, необходимое количество спецмашин, механизмов, оборудования и инвентаря для системы очистки и уборки территорий населенных пунктов, целесообразность строительства, реконструкции или рекультивации объектов размещения или переработки отходов.
Захоронение отходов	изоляция отходов, не подлежащих дальнейшему использованию, в специальных хранилищах, в целях предотвращения попадания вредных веществ в окружающую природную среду.
Использование отходов	применение отходов для производства продукции, выполнения работ, оказания услуг или для получения энергии.
Коммунальные отходы	отходы от домовладений, включая ЖБО и КГО, отходы, образующиеся в офисах, торговых предприятиях, мелких промышленных объектах, школах, учреждениях здравоохранения, других муниципальных учреждениях и других объектах инфраструктуры.
Несанкционированные свалки отходов	территория для размещения промышленных и бытовых отходов, эксплуатируемая без согласования с

	исполнительной властью, эксплуатируемая с отклонениями от требований санитарно-эпидемиологического надзора.
<i>Обезвреживание отходов</i>	обработка отходов, в том числе сжигание и обеззараживание отходов на специализированных установках в целях предотвращения вредного воздействия отходов на здоровье человека и окружающую природную среду.
<i>Обращение с отходами</i>	деятельность, в процессе которой образуются отходы, а также деятельность по сбору, использованию, обезвреживанию, транспортированию, размещению отходов.
<i>Отходы</i>	остатки продуктов или дополнительный продукт, образующиеся в процессе или завершении определенной деятельности и не используемые в непосредственной связи с этой деятельностью.
<i>Переработка отходов</i>	деятельность, связанная с выполнением технологических процессов по обращению с отходами для обеспечения повторного использования в народном хозяйстве полученных сырья, энергии, изделий и материалов.
<i>Полигон захоронения отходов</i>	комплекс природоохранных сооружений, предназначенных для централизованного сбора, обезвреживания и захоронения ТКО, предотвращающий попадание вредных веществ в окружающую среду, загрязнения атмосферы, почвы, поверхностных и грунтовых вод, препятствующий распространению грызунов, насекомых и болезнетворных организмов.
<i>Размещение отходов</i>	хранение и захоронение отходов.
<i>Сбор отходов</i>	любая операция, являющаяся подготовительной к транспортировке или размещению отходов.
<i>Свалка</i>	местонахождение отходов, использование которых в течение обозримого срока не предполагается.
<i>Свойства отходов</i>	качественная определенность отходов рассматриваемого вида, соответствующая данному промежутку времени и проявляющаяся как способность этих отходов к

	известной смене состояний или пребыванию в известном состоянии за этот промежуток времени.
<i>Сортировка отходов</i>	разделение и/или смешение отходов согласно определенным критериям на качественно различающиеся составляющие.
<i>Твердые и жидкие коммунальные отходы</i>	отходы, образующиеся в результате жизнедеятельности населения (приготовление пищи, упаковка товаров, уборка и текущий ремонт жилых помещений, крупногабаритные предметы домашнего обихода, бытовая техника, товары и продукция, утратившие свои потребительские свойства, фекальные отходы нецентрализованной канализации и др.).
<i>Хранение отходов</i>	содержание отходов в объектах размещения отходов в целях их последующего захоронения, обезвреживания или использования.
<i>Утилизация отходов</i>	деятельность, связанная с использованием отходов на этапах их технологического цикла, и/или обеспечение повторного (вторичного) использования или переработки списанных изделий.
<i>Бункер</i>	мусоросборник, предназначенный для складирования крупногабаритных отходов.
<i>вывоз твердых коммунальных отходов</i>	транспортирование твердых коммунальных отходов от мест (площадок) их накопления до объектов, используемых для обработки, утилизации, обезвреживания, захоронения твердых коммунальных отходов.
<i>контейнерная площадка</i>	место (площадка) накопления твердых коммунальных отходов, обустроенное в соответствии с требованиями законодательства Российской Федерации в области охраны окружающей среды и законодательства Российской Федерации в области обеспечения санитарно-эпидемиологического благополучия населения и предназначенное для размещения контейнеров и бункеров.
<i>крупногабаритные отходы</i>	твердые коммунальные отходы (мебель, бытовая техника,

	отходы от текущего ремонта жилых помещений и др.), размер которых не позволяет осуществить их складирование в контейнерах.
<i>мусоровоз</i>	транспортное средство категории N, используемое для перевозки твердых коммунальных отходов.
<i>погрузка твердых коммунальных отходов</i>	перемещение твердых коммунальных отходов из мест (площадок) накопления твердых коммунальных отходов или иных мест, с которых осуществляется погрузка твердых коммунальных отходов, в мусоровоз в целях их транспортирования, а также уборка мест погрузки твердых коммунальных отходов.
<i>потребитель</i>	собственник твердых коммунальных отходов или уполномоченное им лицо, заключившее или обязанное заключить с региональным оператором договор на оказание услуг по обращению с твердыми коммунальными отходами.
<i>уборка мест погрузки твердых коммунальных отходов</i>	действия по подбору оброненных (просыпавшихся и др.) при погрузке твердых коммунальных отходов и перемещению их в мусоровоз.

ВВЕДЕНИЕ

Очистка и уборка территорий современных населенных пунктов должна развиваться на основе прогнозируемых решений. Генеральная схема является программным документом, который определяет направление развития данной сферы деятельности на территории Южского городского поселения, дает объективную оценку и возможность принятия руководителями органов местного самоуправления и руководителями специализированных, в данной сфере предприятий всех форм собственности, правильных решений в сфере санитарной очистки и обращения с отходами на подведомственных территориях.

Санитарная очистка – одно из важнейших санитарно-гигиенических мероприятий, способствующих охране здоровья населения и окружающей природной среды, включает в себя комплекс работ по сбору, удалению, обезвреживанию и переработке коммунальных отходов, а также уборке территорий населенных пунктов.

Генеральная схема определяет очередность осуществления мероприятий, объемы работ по всем видам санитарной очистки, методы сбора, удаления, обезвреживания и переработки отходов.

Система санитарной очистки и уборки территорий населенных пунктов должна предусматривать рациональный сбор, быстрое удаление, надежное обезвреживание и экономически целесообразную утилизацию бытовых отходов (хозяйственно-бытовых, в том числе пищевых отходов из жилых и общественных зданий, предприятий торговли, общественного питания и культурно-бытового назначения; жидких из не канализованных зданий; уличного мусора и смета и других бытовых отходов, скапливающихся на территории населенного пункта) в соответствии с Генеральной схемой очистки Южского городского поселения, утвержденной постановлением администрации поселения.

Для обеспечения должного санитарного уровня населенных мест и более эффективного использования парка специальных машин, коммунальные

отходы следует удалять по единой централизованной системе.

Отходы, образующиеся при строительстве, ремонте, реконструкции жилых и общественных зданий, а также объектов культурно-бытового назначения, вывозят транспортом строительных организаций на специально выделенные участки. Не утилизируемые отходы промышленных предприятий вывозят транспортом этих предприятий на специальные полигоны или сооружения для их обезвреживания и захоронения.

Разработка Генеральной схемы санитарной очистки базируется на законодательных, нормативных, статистических, программных и прогнозных документах федерального, регионального и муниципального уровня. Проект выполнен в соответствии с требованиями Федерального закона от 10.01.2002 г. № 7-ФЗ «Об охране окружающей среды», Федерального закона от 24.06.1998 г. № 89-ФЗ «Об отходах производства и потребления», Федерального закона от 30.03.1999 г. № 52-ФЗ «О санитарно-эпидемиологическом благополучии населения»;

В соответствии с Методическими рекомендациями о порядке разработки генеральных схем очистки территорий населенных пунктов Российской Федерации, утвержденными постановлением Госстроя России № 152 от 21.08.2003 г.

СанПиН 42-128-4690-88 «Санитарными правилами содержания территорий населенных мест».

РАЗДЕЛ 1. ОБЩИЕ СВЕДЕНИЯ О МУНИЦИПАЛЬНОМ ОБРАЗОВАНИИ И ЕГО ПРИРОДНО-КЛИМАТИЧЕСКИЕ УСЛОВИЯ

1.1 Местоположение и административное деление Южского городского поселения

В 19-20 веках Южа представляла собой яркий пример преобразования старинного вотчинного села в фабричный поселок. Это редкий по композиционной целостности градостроительный комплекс, соединивший вокруг рукотворного озера Вазаль промышленную, жилую и усадебную зоны. Южа – один из самых впечатляющих примеров реализации идеи города - сада и комплексного решения социальных проблем в условиях дореволюционной России.

Построенная купцом И. Протасьевым крупная бумагопрядильная фабрика, купленная в 1865 году А. Балиным, существует и в настоящее время. В отдельные периоды деятельности предприятия численность работающих достигала 8000 человек. К сожалению, в связи с общим упадком в текстильной промышленности и мировым экономическим кризисом предприятие утратило статус градообразующего, но по-прежнему оказывает сильное влияние на социально-экономическую ситуацию в городе и его пригородной зоне.

Первое упоминание о Юже в летописях приходится на 1577 год, статус города Юже присвоен в 1925 году. Существующее Южское городское поселение образовано в соответствии с Законом Ивановской области № 53-ОЗ от 24.02.2005 г. «О городском и сельских поселениях в Южском муниципальном районе». В Южское городское поселение входят 6 населенных пунктов.

В составе поселения находятся - г. Южа, с. Южа, д. Нефёдово, д. Тарантаево, д. Реброво, д. Костяево. Деревня Костяево состоит из двух территориально не связанных населенных территорий.

Суммарная площадь населенных пунктов – 1 511,1238 га.

Поселение находится в некотором удалении от крупных социально-культурных центров, что усложняет транспортную доступность.

Расстояние до областного центра – г. Иваново, связь с которым осуществляется только автомобильным транспортом, - 100 км.

Железнодорожное сообщение отсутствует. Ближайшая железнодорожная станция находится в г. Шуя на расстоянии 60 км. Отсутствие благоустроенных дорог, связывающих поселение с областным центром и другими регионами, создает определенные проблемы в развитии.

На западе и юго-западе Южское городское поселение граничит с Холуйским сельским поселением (протяженность границы – 12,4 км.), на юге и юго-востоке – с Мостовским сельским поселением (протяженность границы – 12,6 км.), на западе – с Хотимльским сельским поселением (протяженность границы – 1,3 км.), на севере и северо-востоке – с Мугреево-Никольским сельским поселением (протяженность границы – 19,7 км.). Общая протяженность границ поселения – 46 км.

Административный центр поселения – г. Южа, который является и административным центром всего Южского муниципального района.



1.2 Характеристика природно-климатических условий

1.2.1 Климатические условия

Наиболее опасными явлениями погоды, характерными для Южского городского поселения прогнозируются следующие источники ЧС природного характера:

- сильные ветры (шквал) со скоростью 20-25 м/сек и более;
- грозы;
- град с диаметром частиц 15 мм;
- сильные ливни с интенсивностью 30 мм в час и более;
- сильные снег с дождем - 50 мм в час;
- продолжительные дожди - 120 часов и более;
- сильные продолжительные морозы (-30 С° и ниже);
- снегопады, превышающие 20 мм за 24 часа;
- сильная низовая метель при преобладающей скорости ветра более 15 м/сек;
- вес снежного покрова - 100 кг/м²;
- гололед с диаметром отложений 20 мм;
- сложные отложения и налипания мокрого снега - 35 мм и более;
- наибольшая глубина промерзания грунтов на открытой оголенной от снега площадке - 168 см.

1.2.2. Гидрогеологические условия

В соответствии с "Атласом природных и техногенных опасностей и рисков ЧС в РФ" (под общей редакцией Шойгу С.К., 2005) показатели природных чрезвычайных ситуаций для опасных геологических процессов на территории Южского муниципального района и Южского городского поселения в его составе следующие. Уровень опасности карстовых процессов не опасный (пораженность территории локальная - 1-3%).

Необходимо учитывать при проектировании расположения объектов и магистральных инженерных сетей. Уровень опасности овражной эрозии не

опасный. Основной причиной проявления является воздействие поверхностных вод в ходе таяния снега, выпадения осадков в виде дождя.

Наибольшее количество оврагов расположено в границах водосбора водных объектов, расположенных на территории поселения. Основной поражающий фактор овражной эрозии – обрушение грунтов, влияющее на устойчивость строений и дорожной сети. Развитие овражной эрозии необходимо учитывать при проектировании размещения объектов производственного и непроизводственного назначения.

РАЗДЕЛ 2. СУЩЕСТВУЮЩЕЕ СОСТОЯНИЕ И РАЗВИТИЕ ЮЖСКОГО ГОРОДСКОГО ПОСЕЛЕНИЯ НА ПЕРСПЕКТИВУ

2.1. Население

Анализ тенденций экономического роста в поселении в качестве одной из важнейших составляющих включает в себя анализ демографической ситуации. На демографические прогнозы в большой степени опирается планирование всего местного хозяйства: производство товаров и услуг, жилищного хозяйства, трудовых ресурсов, подготовки кадров, школ и детских дошкольных учреждений, дорог и средств транспорта и многое другое.

Численность населения в Южском городском поселении по итогам Всероссийской переписи населения 2010 года – 14 771 чел., что составляет 57,4% от общей численности всего населения Южского муниципального района. Основными причинами сдерживания роста численности населения в поселении являются высокая смертность и низкая рождаемость, а также отрицательная миграция.

Таблица 1 – Данные о численности постоянного населения (2010), зарегистрированного по месту жительства и половозрастная структура

Наименование населенного пункта	Численность всего (чел)*	Мужчины (чел)	Женщины (чел)	В общей численности, (%)	
				Мужчины	женщины
г. Южа	14170	6255	7915	44,1	55,9
д. Нефёдово	334	161	173	48,2	51,8
д. Гарантаево	48	22	26	45,8	54,2
д. Реброво	72	33	39	45,8	54,2
д. Костяево (уч. 1 и 2)	31	10	21	32,3	67,7
с. Южа	116	53	63	45,7	54,3
ВСЕГО	14771				

*На 01.01.2011 г.

По состоянию на 1.01.2020 года в Южском городском поселении проживает 12400 человек.

Численность населения Южского городского поселения фактическая и на перспективу представлена в таблице 2.

Таблица 2 – Численность населения Южского городского поселения

Наименование населенного пункта	2020	2021	2022	2023	2024	2025-2030
Южское городское поселение	12834	12265	12131	12230	12350	12780

**ЧИСЛЕННОСТЬ НАСЕЛЕНИЯ
ЮЖСКОГО ГОРОДСКОГО ПОСЕЛЕНИЯ
С ПЕРСПЕКТИВОЙ НА 2030Г**

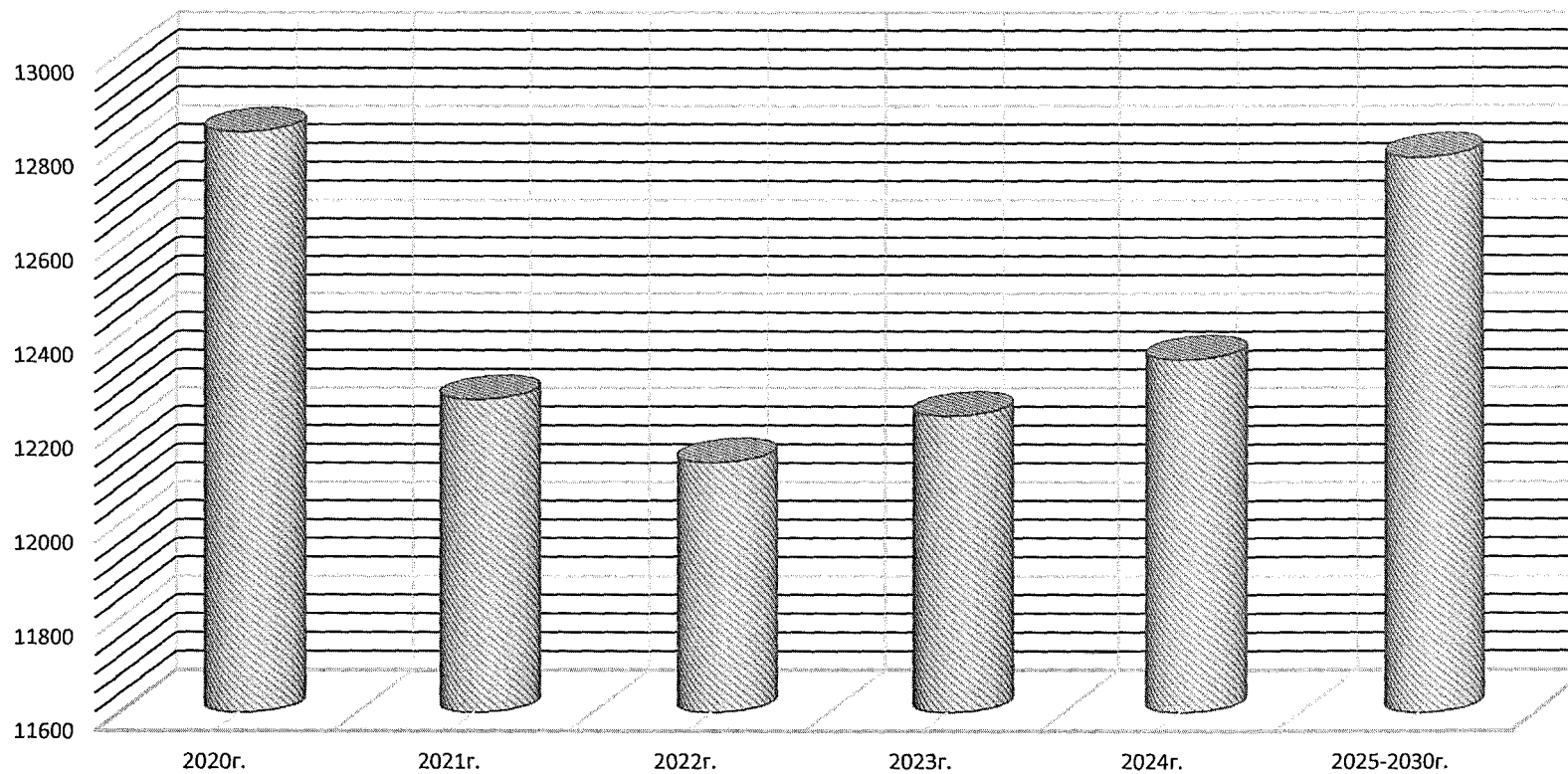

2.2 Жилищный фонд

По данным администрации Южного городского поселения жилищный фонд по состоянию на 01.01.2020 г. составляет 354 жилых строения общей площадью 340,9 тысячи квадратных метров.

Таблица 3 – Характеристика жилищного фонда Южного городского поселения

Наименование показателей	Общая площадь жилых помещений всего, тыс. м ²	в том числе:			Число, единиц		
		в жилых домах (индивидуально определенных зданиях)	в многоквартирных домах	в домах блокированной застройки в	Жилых домов (индивидуально определенных)	Многоквартирных домов	Домов блокированной застройки
Жилищный фонд - всего	340,9	172,1	168,8	-	3962	354	-
в том числе в собственности: частной	324,7	172,1	152,6	-	3962	320	-
из нее: граждан	323,4	172,1	151,3	-	3962	317	-
юридических лиц	1,3	-	1,3	-	-	-	-
государственной	-	-	-	-	-	1	-
из нее: принадлежащий на правах собственности муниципальной	15,6	-	15,6	-	-	33	-
всего в том числе по целям использования: социального использования	149,7	-	149,7	-	-	314	-
специализированный	-	-	-	-	-	-	-
из него служебные жилые помещения	-	-	-	-	-	-	-
общежития	-	-	-	-	-	-	-
жилые помещения маневренного фонда	-	-	-	-	-	-	-
индивидуальный	172,1	172,1	-	-	43962	-	-
коммерческого использования	19,1	-	19,1	-	-	40	-

Многоквартирный жилищный фонд в поселении в основном представляет собой 2-5 этажные строения каменного, панельного, деревянного и смешанного типа 1920-1980 годов постройки.

Среднестатистический удельный вес общей площади жилых помещений в многоквартирных домах составляет 40% от общей площади жилищного фонда района.

Согласно статистическим данным доля ветхого жилья в общей площади жилого фонда составляет 3,8%. К 2013 году данный показатель планируется довести до 3,7% за счет привлечения средств бюджета поселения, средств Фонда содействия реформированию жилищно-коммунального хозяйства и средств населения на проведение ремонтных работ.

Показатели по строительству жилья в Южском городском поселении приведены в таблице. Приведенные данные представляют собой совокупность жилых домов, введенных в эксплуатацию по разрешению на строительство согласно Градостроительному кодексу РФ.

Следует отметить, что в Южском городском поселении плановое строительство муниципального жилья отсутствует. Строительство нового жилья осуществляется индивидуальными застройщиками за счёт собственных средств и с привлечением механизмов субсидирования, ипотечного кредитования. Доля вводимого жилья очень незначительна.

Обновление многоквартирного жилищного фонда осуществляется путем капитального и текущего ремонта. Большой объем работ по капитальному ремонту жилых домов проведен в Южском городском поселении в 2008 году. При поддержке Фонда содействия реформированию жилищно-коммунального хозяйства отремонтировано 19 многоквартирных жилых домов общей площадью 35,63 тыс. м². В результате проведенной работы свои жилищные условия улучшили 1940 человек.

Уровень благоустройства жилищного фонда в поселении выше средних показателей по Южскому муниципальному району.

Анализируя среднегодовые темпы строительства и ввода жилья, можно сделать выводы о том, что низкий уровень жилищного строительства связан, прежде всего, с экономической ситуацией, спадом производства, высоким уровнем безработицы, и, как следствие, оттоком населения в крупные города для постоянного проживания.

Кроме того, на низкий уровень жилищного строительства влияет и отсутствие в поселении жилищных программ, направленных на освоение территорий, обеспечение участков строительства необходимой инфраструктурой, строительства муниципального жилья.

Спрос на жилье и объемы жилищного строительства зависят от двух факторов: обеспеченности территории инженерной инфраструктурой и развитой производственной базы в поселении и наличия рабочих мест.

Анализируя среднегодовые темпы строительства и ввода жилья в поселении можно сделать выводы о том, что низкий уровень жилищного строительства связан, прежде всего, с экономической ситуацией, спадом производства, высоким уровнем безработицы, и, как следствие, оттоком населения в другие города для постоянного проживания.

Кроме того, на низкий уровень жилищного строительства влияет и отсутствие в Южском городском поселении жилищных программ, направленных на освоение территорий, обеспечение участков строительства необходимой инфраструктурой, строительства муниципального жилья.

При этом, наличие в г. Южа площадок для жилищного строительства индивидуального и многоквартирного, предопределяет возможность вариантного решения вопросов освоения их в зависимости от конъюнктуры спроса, от возможностей их инженерного обеспечения и последовательности формирования и развития транспортных связей.

Уровень благоустройства жилищного фонда в поселении значительно выше средних показателей по Южскому муниципальному району, но определенные проблемы в целом остаются.

Для решения этих вопросов, влияние которых сказывается на здоровье, образовании, рождаемости, смертности, исходя из существующих минимальных норм, необходимо строительство нового и реконструкция существующего жилого фонда до 90 тыс. м² общей площади, а также совершенствование инженерной инфраструктуры.

2.3 Обеспеченность объектами социальной инфраструктуры

Информация об обеспеченности объектами социальной инфраструктуры представлена в таблице 4.

Таблица 4 – Обеспеченность объектами социальной инфраструктуры Южского городского поселения

<i>Показатель</i>	<i>Единица измерения</i>	<i>2020 г.</i>
Организации торговли		
Продовольственные магазины, промтоварные	1 кв. м общей площади	10447
Рынки продовольственные	1 кв. м общей площади	3601
Дошкольные и учебные организации		
Дошкольные образовательные организации	1 ребенок	708
Общеобразовательные организации	1 учащийся	1389
Объекты здравоохранения		
Больница	1 койка	90
Поликлиника, амбулатория	1 посещ. /год	135850
Культурно-развлекательные, спортивные организации		
Клубы, дворцы культуры, театры и кинотеатры	1 место	300
Организации общественного питания		
Кафе, рестораны, бары, закусочные, столовые	1 место	296
Организации службы быта		
Предприятия бытового обслуживания	1 место	80

2.4 Показатели по улично-дорожной сети

В полномочия органов местного самоуправления поселения входят вопросы содержания и строительства автомобильных дорог общего пользования местного значения поселения, мостов и иных транспортных инженерных сооружений в границах населенных пунктов, а также

предоставления транспортных услуг населению и организация транспортного обслуживания.

По территории населенных пунктов поселения проходит 131 автодорога общего пользования местного значения поселения, образуя улично-дорожную сеть.

Общая протяженность автомобильных дорог местного значения поселения на территории Южского городского поселения около **72,045** км.

Поселение обслуживается автобусами индивидуального перевозчика.

2.5 Система канализации и охват жилого фонда, размещение и мощность очистных сооружений

Система водоотведения включает: самотечный канализационный коллектор диаметром 500 мм; канализационную насосную станцию, установленной мощностью 1600 м³/час; напорные канализационные водоводы диаметром 200 мм и 250 мм общей протяженностью 2598 м. К самотечному коллектору в трех точках подключена самотечная городская канализационная сеть.

В настоящее время очистные сооружения загружены не полностью в связи с малыми мощностями прядильно-ткацкой фабрики.

Одинокое протяжение главного коллектора 4,8 км.

Общая протяженность канализационных сетей составляет 19,15 км.

Общее количество колодцев на сетях – 64 шт.

Установленная пропускная способность очистных сооружений
2,7 тыс. м³/сут. или 985,5 тыс. м³/год.

Зона действия услуги водоотведения распространяется на центральную часть г. Южа. Бытовые стоки от части многоквартирной жилой застройки сбрасываются в ручей Пионерка без очистки. В неблагоустроенном жилищном фонде и сельских населенных пунктах стоки сливаются в приобъектные септики.

Эффективность очистки сточных вод составляет 20-45% от проектной мощности из-за несовершенства и износа основного технологического оборудования.

2.6 Площадь зеленых насаждений общего пользования, материалы по загрязнению окружающей среды

Зелёные насаждения - совокупность древесных, кустарниковых и травянистых растений на определённой территории. Они выполняют ряд функций, способствующих созданию оптимальных условий для труда и отдыха жителей населенных пунктов, основные из которых - оздоровление воздушного бассейна и улучшение его микроклимата. Этому способствуют следующие свойства зелёных насаждений:

- поглощение углекислого газа и выделение кислорода в ходе фотосинтеза;
- понижение температуры воздуха за счёт испарения влаги;
- снижение уровня шума;
- снижение уровня загрязнения воздуха пылью и газами;
- защита от ветров;
- выделение растениями фитонцидов - летучих веществ, убивающих болезнетворные микробы;
- положительное влияние на нервную систему человека.

Зелёные насаждения делятся на три основные категории:

1. Насаждения общего пользования:

- центральные и районные парки культуры и отдыха, предназначенные для отдыха населения и организации массовых культурно-просветительных, для физкультуры и развлечения;
- спортивный парк с размещением в нем сооружений и площадок для тренировок и соревнований по различным видам спорта;

- ботанический парк или сад, предназначенный для культурно-просветительной и научно-исследовательской работы в области ботаники и растениеводства;

- городской парк для прогулок и тихого отдыха;

- сквер на площади, используемый для движения и кратковременного отдыха пешеходов;

- насаждения на улицах и площадях;

- зона массового отдыха – зелёный массив в пригородной зоне.

II. Насаждения ограниченного пользования:

- насаждения при школах, техникумах и т.д.

- насаждения при детских садах и яслях;

- насаждения при больницах и других лечебно-профилактических учреждениях;

- насаждения на территории промышленных предприятий;

- насаждения на территории жилых микрорайонов – внутримикрорайонные сады и придомовые скверы;

- заповедники, расположенные в пригородной зоне;

- парки и сады при санаториях, домах отдыха и т.д.

III. Насаждения специального назначения:

- санитарно-защитные зоны между промышленными и складскими предприятиями;

- водоохранные зоны водозаборных и очистных сооружений городского водопровода;

- насаждения инженерно-мелиоративного назначения;

- насаждения вдоль авто- и ж/д в целях защиты от снежных или песчаных заносов;

- насаждения на кладбищах;

- городские питомники и цветочные хозяйства.

В настоящее время в г. Южа доминируют обособленные зеленые «пятна», размещенные равномерно в массивах застройки – несколько крупных лесопарковых клиньев, достигающих центральных районов города, а также водно-парковый диаметр оз. Вазаль и р. Пионерка.

Из них на территории г. Южа памятниками природы регионального значения являются:

- 1) «Городской сад в г. Юже»,
- 2) «Сосновый бор «Гарели»,
- 3) «Озеро Вазаль (водохранилище в г. Юже)».

«Городской сад в г. Юже» и «Сосновый бор «Гарели» признаны памятниками природы Ивановской области решением Исполнительного комитета Ивановского областного (промышленного) Совета депутатов трудящихся от 22.02.1965 № 164 «Об охране памятников природы Ивановской области (протокол № 5)». Статус данных памятников природы подтвержден решениями малого Совета Ивановского областного Совета народных депутатов от 14.07.1993 № 147 «О памятниках природы Ивановской области» и от 14.07.1993 № 148 «Об установлении границ территорий с особым правовым режимом использования земель» (далее - Решения №№ 147 и 148).

«Озеро Вазаль (водохранилище в г. Юже)» признано памятником природы Ивановской области решением Исполнительного комитета Ивановского областного Совета депутатов трудящихся от 27.01.1975 № 2/6 «О порядке признания водных объектов области памятниками природы и передаче их на охрану предприятиям, организациям и учреждениям». Статус данного памятника природы подтвержден Решениями №№ 147 и 148.

Современное состояние окружающей среды

Экологическая обстановка в Южском городском поселении в настоящее время не является благополучной и стабильной из-за участвовавших в последнее время лесных пожаров, массовой вырубке лесной растительности, увеличения транспорта, особенно грузового.

Для контроля состояния окружающей среды требуются периодические исследования загрязненности почв, атмосферного воздуха и поверхностных вод не только на территории жилой застройки. Предлагаемые ниже решения Генерального плана направлены на обеспечение благоприятной экологической обстановки на территории поселения и экологической безопасности населения.

Администрации Южского муниципального района следует обратить внимание на выполнение ряда организационных мероприятий.

Планируемый комплекс эколого-градостроительных мероприятий:

Экологический контроль территории кладбищ и скотомогильников

Для кладбищ – соблюдение правил эксплуатации, озеленение санитарно-защитных зон. Для скотомогильника - соблюдение правил эксплуатации, озеленение санитарно-защитной зоны.

Рекультивация и воссоздание нарушенных ландшафтов

Для восстановления утраченного природного ландшафта, своевременного обнаружения и локализации неблагоприятных изменений в состоянии земель проектом рекомендуется расширение сети мониторинга земель, усиление контроля использования земель и повышение уровня экологических требований к деятельности землепользований.

Охрана животных, закрепление положительных тенденций в репродукции видов и предотвращения негативных процессов

Введение ограничений по территориям (вплоть до полного запрета) на использование видов с неустойчивым состоянием популяций, активизация борьбы с браконьерством, расширение комплекса мер, направленных на сохранение среды обитания и поддержание воспроизводственного потенциала популяций животных.

В первоочередном порядке необходимым является следующее:

Ограничения использования земельных участков в водоохранной зоне и прибрежной защитной полосе водных объектов

1. Водоохранные зоны выделяются в целях:

- предотвращения загрязнения, засорения, заиления и истощения водных объектов;
- сохранения среды обитания объектов водных биологических ресурсов и других объектов животного и растительного мира;
- предупреждения и предотвращения микробного и химического загрязнения поверхностных вод.

2. В границах водоохраных зон устанавливаются прибрежные защитные полосы, в которых вводятся дополнительные ограничения хозяйственной и иной деятельности. Ширина водоохранной зоны и прибрежной защитной полосы реки устанавливается в соответствии с Водным кодексом Российской Федерации.

3. Для земельных участков, расположенных в водоохранной зоне и прибрежной защитной полосе рек и озер, устанавливаются специальный режим осуществления хозяйственной и иной деятельности, согласно ст. 65 Водного кодекса Российской Федерации.

Санитарно-защитные зоны, санитарные разрывы

Согласно ст. 12 п. 5 Федерального закона от 24.06.98 № 49-ФЗ «Об отходах производства и потребления» (с изменениями на 28 декабря 2016 года) запрещается захоронение отходов в границах населенных пунктов. Запрет на захоронение отходов в пределах границ населенных пунктов обусловлен тем, что длительное нахождение отходов, включая, токсичные и иные опасные, на территории населенных пунктов может повлечь загрязнение и засорение мест общего пользования, заражение водных объектов, а также привести к возникновению инфекционных заболеваний у граждан; может повлечь загрязнение почв; объекты размещения отходов являются источниками существенного негативного воздействия на окружающую среду и подлежат особому учету.

Загрязнение поверхностных вод

Южское городское поселение расположено на водно-парковом диаметре оз. Вазаль и р. Пионерка.

Качественный состав вод формируется под влиянием природных и антропогенных факторов. Антропогенное воздействие реки и ее притоки испытывают в основном от организованных постоянных сбросов хозяйственно-бытовых сточных вод. Централизованные системы водоотведения в населенных пунктах, за исключением центрального района г. Южа, отсутствуют.

Загрязнение подземных вод

Система водоснабжения в Южского городского поселения организована из поверхностных водозаборов. В остальных населенных пунктах Южского городского поселения источниками водоснабжения являются скважины.

По характеристике водоносного горизонта источники водоснабжения относятся к II и III классам эпидемиологически значимых объектов. Это свидетельствует о том, что питьевая вода пригодна для питьевых целей после предварительной водоподготовки (обезжелезивания, очистки, обеззараживания и т.д.).

РАЗДЕЛ 3. СОВРЕМЕННОЕ СОСТОЯНИЕ СИСТЕМЫ САНИТАРНОЙ ОЧИСТКИ И УБОРКИ

3.1. Организационная структура предприятий по очистке и механизированной уборке территории Южского городского поселения

На территории Южского городского поселения производится определённое количество отходов. Муниципальные отходы определяются как отходы, собранные местными органами исполнительной власти или по их поручению, и включают в себя следующие типы отходов:

- коммунальные отходы (собираемые отходы, отходы, собираемые для рециклинга и компостирования, и отходы, размещаемые домовладельцами на участках размещения бытовых отходов) - они составляют 89% отходов;

- бытовые опасные отходы;

- крупногабаритные отходы из домовладений;

- уличный смет и мусор;

- отходы парков и садов;

- неопасные торговые отходы, собираемые местными органами исполнительной власти;

- коммунальные отходы учреждений.

Сбор ТКО от населения и объектов инфраструктуры на территории Южского городского поселения осуществляется:

- контейнерным с несменяемыми сборниками, предусматривающая накопление отходов в местах временного хранения, оснащенных контейнерами (сборниками), с перегрузкой отходов для их вывоза из контейнеров в мусоровозы и периодической санитарной обработкой контейнеров на месте;

- бесконтейнерным, предусматривающая накопление отходов в таре потребителей и погрузку отходов в мусоровозы, в том числе самими потребителями услуг по удалению отходов. При такой системе сбора места временного хранения отходов не предусматриваются.

Преимущественно контейнерный метод применяется на территории многоквартирных домов и предприятий, в жилищном фонде частного сектора

применяется пакетированный сбор ТКО согласно СанПиН 2.1.73550-19 «Санитарно-эпидемиологические требования и нормы к содержанию территорий муниципальных образований» и вывозится 2 раза в неделю с учетом правил указанных в Постановлении Правительства РФ от 12 ноября 2016 г. N 1156 «Об обращении с твердыми коммунальными отходами и внесении изменения в постановление Правительства Российской Федерации от 25 августа 2008 г. № 641».

Отсутствие контейнерных площадок (контейнеров) в индивидуальном жилом секторе приводит ухудшению санитарного состояния территории. Пакеты мусора выставляются населением на придорожную территорию, где подвергаются растаскиванию безнадзорными животными.

Вывоз мусора из Южского городского поселения осуществляется транспортом ООО «Региональный оператор по обращению с твердыми коммунальными отходами» по мере заполнения на полигон ТКО Южского городского поселения, находящегося в муниципальной собственности муниципального образования Южский район, расположенного по ориентиру: Ивановская область, Южский муниципальный район, город Южа, 2 км в юго-западном направлении.

Организованный сбор *крупногабаритных отходов* (КГО) на территории Южского городского поселения осуществляется по мере образования.

Централизованное водоотведение в Южском городском поселении имеется централизованная система водоотведения, которая охватывает только центральную часть г. Южа.

Бытовые стоки от части организаций и многоквартирной жилой застройки г. Южа сбрасываются в ручей Пионерка без очистки. В не благоустроенном жилищном фонде Южского городского поселения стоки сливаются в приобъектные септики, которые имеют недостаточную степень гидроизоляции, что приводит к загрязнению территории.

Система канализации Южского городского поселения предназначена для приема бытовых и производственных сточных вод.

Канализационная сеть построена по схеме, определяемой планировкой застройки, общим направлениям рельефа местности.

Система водоотведения включает: самотечный канализационный коллектор диаметром 500 мм; канализационную насосную станцию, установленной мощностью 1600 м³/час; напорные канализационные водоводы диаметром 200 мм и 250 мм общей протяженностью 2598 м. К самотечному коллектору в трех точках подключена самотечная городская канализационная сеть, которая эксплуатируется ООО «Водосети».

Одиночное протяжение главного коллектора 4,8 км. Общая протяженность канализационных сетей составляет 19,15 км. Общее количество колодцев на сетях – 64 шт.

На территории Южского городского поселения расположены очистные сооружения биологической очистки стоков.

Установленная пропускная способность очистных сооружений 2,7 тыс. м³/сут., или 985,5 тыс. м³/год.

Накапливающиеся жидкие отходы вывозятся из мест образования не вывозились в связи с отсутствием транспортной схемы до полигона.

Децентрализованное водоотведение существующая система водоотведения не охватывает весь жилой фонд Южского городского поселения.

Централизованная система водоотведения имеется только в центральной части г. Южа.

Бытовые стоки от части организаций и многоквартирной жилой застройки г. Южа сбрасываются в ручей Пионерка без очистки. В не благоустроенном жилищном фонде г. Южа стоки сливаются в приобъектные септики.

На территории Южского городского поселения на проезжих частях и тротуарах накапливается большое количество пыли, грязи, опавшей листвы, уличного мусора.

В настоящее время уборка дорожных покрытий должна осуществляться двумя методами: ручным и механизированным. Основными задачами летней уборки дорожных покрытий является подметание и мойка территорий, имеющих

твердое покрытие. Основной задачей зимней уборки дорожных покрытий является своевременная очистка проезжей части от выпавшего снега, профилактическая обработка дорожных покрытий песком и технической солью для ликвидации гололеда.

3.2. Характеристика системы обезвреживания и переработки отходов - с учетом внедренной системы по обращению с ТКО на территории Ивановской области

Твердые коммунальные отходы, образованные от жизнедеятельности населения и предприятий Южского городского поселения, размещаются на полигоне расположенный по адресу: Южский муниципальный район, на территории выработанных карьеров кирпичного завода ОАО «Южская прядильно-ткацкая фабрика», на расстоянии 2 км. в юго-западном направлении от г. Южа на земельном участке, площадью 3,5 га.

Годовая мощность полигона ТКО 11,2 тыс. м³.

Полигон – это комплекс природоохранных сооружений, предназначенных для централизованного сбора, обезвреживания и захоронения отходов, предотвращающих попадание вредных веществ в окружающую среду, загрязнения атмосферы, почвы, поверхностных и грунтовых вод, препятствующих распространению грызунов, насекомых и болезнетворных микроорганизмов.

Массив отходов полигона ограничен системами инженерных сооружений: верхним окончательным покрытием и противифльтрационным экраном для управления эмиссией полигона – сокращения неблагоприятного воздействия на окружающую среду.

Основными факторами риска причинения вреда окружающей среде полигонами ТКО являются:

- выброс свалочных газов в атмосферный воздух;
- выброс токсичных веществ в случаях возгорания отходов;
- загрязнение гидрогеологической среды токсичным фильтратом;
- загрязнение поверхностных вод объектов поверхностным стоком и

разгрузкой загрязненного подземного стока;

- засорение и загрязнение легкими фракциями ТКО прилегающих территорий.

Свалочный газ образуется в ходе биохимических процессов разложения органических составляющих отходов в теле полигона. Возникающие газы и пары образуют влажную газовую смесь переменного состава. Основными составляющими этой смеси являются метан CH_4 , диоксид углерода CO_2 .

Из-за своих основных составляющих, а также наличия других опасных компонентов, эмиссия свалочного газа может оказывать вредное влияние на окружающую среду в виде:

- опасности взрыва, горения, задымления;
- помехи рекультивации полигона;
- распространения соответствующего запаха;
- выделения токсичных или опасных для здоровья составляющих;
- выбросов парниковых газов.

Исходя из этого, газы должны быть собраны и утилизированы.

Отвод газа с полигона в первую очередь должен вестись за счет откачки из вертикальных скважин (колодцев), что дает возможность отвода газа с больших площадей различных участков полигона. В связи с проседанием и оседанием тела полигона вследствие уплотнения и массового уменьшения объема в ходе биологических процессов разложения, функциональная работа горизонтального дренажа подвергается большому риску, и такой дренаж следует использовать в исключительных случаях. Каждый вертикальный колодец с помощью задвижки регулируется отдельно и связан откачивающей трубой с собирающей траверсой регулирующей газовой станции. Газ из скважин поступает в собирающий газопровод, а из него в виде смешанного газа подается к факельному блоку.

Несмотря на то, что извлечение свалочного газа связано с уменьшением объема размещенных отходов и экономией эксплуатационного ресурса полигонов ТКО, инвестиционная привлекательность применения технологий утилизации свалочных газов находится в прямой зависимости от обеспеченности

традиционными ископаемыми источниками энергии.

Основными факторами, влияющими на загрязнение подземных водоносных горизонтов в результате размещения отходов на полигонах ТКО, являются:

- состав и свойства размещаемых отходов, в связи с чем при реализации схемы необходимо обеспечить реализацию отдельного накопления и сбора ТКО, особенно в части извлечения опасных отходов;

- свойства грунтов, подстилающих технологические карты для размещения ТКО и определяющие их способность выполнять функции физического и геохимического барьера.

Применительно к размещению ТКО наилучшими доступными технологиями, рекомендуемыми для применения в Ивановской области, следует считать технологии захоронения предварительно сортированных ТКО на полигонах, имеющих гидроизолирующий экран, систему сбора и очистки токсичного фильтрата, систему сбора и использования свалочных газов, участок компостирования, оборудование по размещению на полигоне с высокой степенью уплотнения катками-компакторами.

В настоящее время предусматриваются 3 основных метода обезвреживания отходов: обезвреживание на полигонах, биотермическая переработка в компост (биотопливо и органическое удобрение) на мусороперерабатывающих заводах (МПЗ), сжигание на специализированных мусоросжигательных заводах с утилизацией тепла.

Методы обезвреживания коммунальных отходов выбирают на основе технико-экономических обоснований в зависимости от местных условий и санитарных требований. Социальные и технико-экономические показатели способов обезвреживания ТКО приведены в таблице 5.

Таблица 5 – Социальные и технико-экономические показатели способов обезвреживания ТКО

Показатель	Способ обезвреживания и утилизации		
	Складирование на полигонах	Сжигание	Компостирование
1. Социальные аспекты			
Санитарно-гигиеническая оценка обезвреживания за производственный цикл	Полная за 100 лет	Практически полная за 1 час	Полная при обеспечении дозревания компоста за 360 суток
Загрязнение окружающей среды	Комплекс защитных мероприятий исключает загрязнение почвы, подземных вод и атмосферы		
Виды используемых вторичных ресурсов	Биогаз	Тепловая энергия, металлы	Черный и цветной металлолом, горючие некомпостируемые фракции
Отходы производства (в % по массе)	Нет	20...30	20...30
2. Технико-экономические показатели по промышленно реализуемым способам производительностью не менее 100 тыс. т/год			
Удельные трудовые затраты (смена/т)	0,1	0,4	0,5
Удельная металлоемкость оборудования (кг/т ТКО в год)	0,3...0,4	9...17	20...25
Удельные энергозатраты, кВт·ч/т	5...5,5	26...56	25...35
Удельная площадь под сооружение (м ² т/год, для полигонов - т/га)	0,1	0,25...0,5	0,4...0,76
Возмещение эксплуатационных затрат за счет реализации продукции, %	0	30...50	40...75
Возможность совместного обезвреживания и переработки с частью промышленных отходов	Да	Подлежит уточнению в каждом конкретном случае	Практически нет
Освоение производства отечественного оборудования	Освоено	В стадии освоения	Освоено

Строительство сооружений по промышленной переработке коммунальных отходов экономически целесообразно с общим накоплением твердых коммунальных отходов от 30 тыс. т в год и более.

Строительство мусороперерабатывающих заводов (МПЗ) оправдано при условии гарантированного потребления компоста озеленением, колхозами и совхозами.

Строительство мусоросжигательных заводов следует предусматривать в местах, в которых по санитарно-эпидемиологическим требованиям метод сжигания является наиболее надежным.

На основании вышеизложенного, в качестве основного способа обезвреживания отходов Южского городского поселения рекомендуется использовать размещение на полигоне с организацией раздельного сбора ТКО в местах их образования.

3.3 Характеристика системы утилизации и захоронение отходов - с учетом внедренной системы по обращению с ТКО на территории Ивановской области

Согласно СанПиН 2.1.7.1322-03 «Гигиенические требования к размещению и обезвреживанию отходов производства и потребления», введенных в действие постановлением Главного государственного санитарного врача Российской Федерации от 30 апреля 2003 года № 80, накопление каждого вида отходов производства и потребления зависит от их происхождения, агрегатного состояния, физико-химических свойств, количественного соотношения компонентов и степени опасности для здоровья населения и среды обитания человека. В зависимости от технологической и физико-химической характеристики отходов допускается их хранить:

- в производственных и вспомогательных помещениях;
- в нестандартных складских сооружениях (под надувными и навесными конструкциями);
- в резервуарах, накопителях, танках, и прочих наземных и заглубленных специально оборудованных емкостях;
- в вагонах, цистернах, вагонетках, на платформах и прочих передвижных средств;
- на открытых, приспособленных для хранения отходов площадок.

Накопление промышленных отходов на производственной территории осуществляется по цеховому принципу или централизованно. Условия сбора и накопления определяются классом опасности отходов, способом упаковки с учётом агрегатного состояния и надёжности тары.

При этом накопление твердых отходов I класса разрешается исключительно в герметичных оборотных (сменных) емкостях (контейнеры, бочки, цистерны);

II – в надежно закрытой таре (полиэтиленовых мешках, пластиковых пакетах);

III – в бумажных мешках и текстильных мешках;

IV – навалом, насыпью, в виде гряд.

Предельное накопление количества отходов на территории предприятия, которое одновременно допускается размещать на его территории, определяется предприятием в каждом конкретном случае на основе баланса материалов, результатов инвентаризации отходов с учетом их макро- и микросостава, физико-химических свойств, в том числе агрегатного состояния, токсичности и уровней миграции компонентов отходов в атмосферный воздух.

Для организации закрытых площадок накопления отходов могут использоваться специально предназначенные для этой цели стационарные складские здания, отдельные помещения или выделенные площади внутри складских и (или) производственных, вспомогательных зданий, а также нестационарные складские здания и сооружения.

3.4 Характеристика системы сбора отработанных ртутьсодержащих ламп и информирования юридических лиц, индивидуальных предпринимателей и физических лиц о порядке осуществления такого сбора на территории населенных пунктов Южского городского поселения

В соответствии с требованиями Постановления Правительства РФ от 03.09.2010 г. №681 "Об утверждении правил обращения с отходами производства и потребления в части осветительных устройств, электрических ламп, ненадлежащий сбор, накопление, использование, обезвреживание, транспортирование и размещение которых может привлечь причинения вреда жизни, здоровью граждан, вреда животным, растениям и окружающей среде", в организациях осуществляющих обслуживание многоквартирного жилфонда, организованы места накопления ртутьсодержащих ламп.

Отходы I и II классов опасности передаются специализированным организациям для транспортирования и обезвреживания.

Инструкция по обращению с ртутьсодержащими лампами в учреждении (организации)

1. Отработанные ртутьсодержащие лампы относятся к первому классу опасности и при неправильном обращении являются источником повышенной опасности в связи с возможностью острых и хронических отравлений парами ртути, а также ртутного загрязнения помещений, территорий, воздуха, почвы, воды.

2. Отработанные ртутьсодержащие лампы подлежат строгому учету с записями о приходе, расходе, перемещении и приходе в негодность в специальном журнале.

3. Лица, ответственные за накопление отработанных ртутьсодержащих ламп, назначаются приказом по предприятию (организации) и должны пройти специальное обучение, быть обеспечены средствами индивидуальной защиты органов дыхания (СИЗОД), средствами индивидуальной защиты рук и глаз.

4. Накопление ртутьсодержащих ламп без повреждения осуществляется в заводской таре и должно быть сосредоточено в специальных помещениях, закрепленных за ответственным лицом, при обеспечении полной сохранности.

5. Помещения для накопления ламп должны быть обеспечены автономной системой вентиляции, исключаящей проход воздухопроводов через другие помещения, защищены от химически агрессивных сред, атмосферных осадков, грунтовых вод. Двери помещения должны быть надежно закрыты и иметь надпись «Посторонним вход воспрещен».

6. При накоплении отработанных ртутьсодержащих ламп запрещается:

- выбрасывать лампы в мусорные контейнеры, закапывать в землю, сжигать загрязненную ртутью тару;

- хранить лампы вблизи нагревательных или отопительных приборов;

- дополнительно разламывать поврежденные ртутные лампы с целью извлечения ртути;

- привлекать для работ с отработанными ртутьсодержащими лампами лиц моложе 18 лет.

7. Характерными признаками отравления парами ртути являются

металлический привкус во рту, разрыхление десен, сильное слюнотечение. Впоследствии развиваются язвы на деснах, происходит выпадение зубов, поражение пищеварительного тракта и нервной системы. При незначительных концентрациях ртути наблюдается легкая возбудимость, мелкая дрожь частей тела, ослабление памяти. При остром отравлении нарушается деятельность кишечника, возникает рвота, распухают губы, десны, постепенно наступает упадок сердечной деятельности.

8. Первая помощь при отравлении парами ртути или попадании внутрь организма солей ртути - полный покой, полоскание рта слабым раствором бертолетовой соли, 5% раствором хлорида цинка, 2% раствором танина, принятие гистамина (0,3 г). Срочная госпитализация пострадавшего.

Правила поведения при выявлении разбитых ртутьсодержащих ламп

В случае выявления разбитых ртутьсодержащих ламп необходимо:

- поставить в известность руководителя предприятия (организации);
- удалить из помещения персонал, не занятый демеркуризационными работами;
- собрать осколки ламп подручными приспособлениями;
- убедиться, путем тщательного осмотра, в полноте сбора осколков, в том числе учесть наличие щелей в полу;
- выполнить демеркуризационные работы.

Проведение демеркуризационных работ

1. Лица, назначенные для проведения демеркуризационных работ в организациях и жилых зданиях, должны быть обеспечены средствами индивидуальной защиты органов дыхания (СИЗОД), средствами индивидуальной защиты рук и глаз

2. Проведение демеркуризационных работ

- обработать обильно (0,5 - 1,0 л/кв. м) загрязненные места с помощью кисти одним из следующих демеркуризационных растворов: 20-процентным раствором хлорного железа или 10процентным раствором перманганата калия, подкисленного 5 -процентной соляной кислотой;

- оставить демеркуризационный раствор на загрязненном месте на 4 - 6 часов;

- тщательно вымыть загрязненный участок мыльной водой;

- проветрить помещение.

3. После каждого этапа работ тщательно мыть руки. Все работы проводятся в резиновых перчатках и респираторе (марлевой повязке).

Журнал учета ртульсодержащих отходов

Дата принятия отхода на хранение	Количество отходов, принятых на централизованное хранение	Лицо, принявшее на хранение отходы, подпись, дата	Дата передачи отхода на обезвреживание	Кол-во отходов, сданных на обезвреживание	Номер акта, квитанции и т.д.	Остаток отхода после передачи	Лицо, сдавшее отходы, подпись	Лицо, принявшее отходы, подпись

3.5 Нормы накопления ТКО

Таблица 6 – Ориентировочные нормы накопления твердых бытовых отходов от жилых домов, объектов общественного назначения, торговых и культурно-бытовых учреждений

№ п/п	Объекты образования отходов	Нормы накопления отходов		Накопление м ³ 2020 г.	Накопление м ³ 2030 г.
		среднемесячная			
		кг/расчетную единицу в месяц	м ³ /расчетную единицу в месяц		
1	Детские дошкольные учреждения	8,033	0,042	356,83	397,152
2	Общеобразовательные школы	4,477	0,026	433,36	508,248
3	Клубы, дворцы культуры, театры и кинотеатры	3,480	0,020	72,00	72
4	Магазины продовольственные, промтоварные	13,256	0,075	9429,24	9429,24
5	Рынки (Ярмарка)	4,086	0,017	734,60	734,604
6	Предприятия общественного питания	11,989	0,047	166,94	166,944
7	Гостиницы	32,467	0,175	63,00	63
8	Учреждения, управления, административно-хозяйственные, правовые, научно- исследовательские и прочие	21,910	0,121	92,92	92,928
ИТОГО:				11348,89	11464,12

Таблица 7 – Объем образования твердых коммунальных отходов (ТБО) и крупногабаритных отходов (КГО)

Благоустроенный жилищный фонд				
1	Численность населения/человек	Норма накопления/м ³		
		КГО	ТБО (без КГО)	ТБО (в том числе КГО)
		3436	0,43	1,83
Итого		1477,48	6287,88	7765,36
Неблагоустроенный жилищный фонд				
2	Численность населения/человек	Норма накопления/м ³		
		КГО	ТБО (без КГО)	ТБО (в том числе КГО)
		8948	0,50	1,82
Итого		4474,00	16285,36	20759,36
3	ВСЕГО	5951,48	22573,24	28524,72

Таблица 8 – Объем образования жидких бытовых отходов (ЖБО)

Наименование МО	Норматив накопления ЖБО на 1 человека, м ³ /год	Численность населения в не канализационном жилом секторе	Объем вывоза ЖБО из не канализованного жилого сектора, м ³ /год	Объем вывоза ЖБО из не канализованных объектов общественного назначения, м ³ /год	Всего ЖБО, м ³ /год
Южское городское поселение	2,4	1254	3009,60	451,44	3461,04

Вывоз КГО и ЖБО осуществляется по заявкам поадресно.

3.6 Методы сбора и вывоза отходов

Твердые коммунальные отходы

В обязанность предприятия, занимающегося сбором и вывозом отходов на территории, Южского городского поселения, входит:

- сбор твердых бытовых отходов из жилого сектора поселения;
- установка контейнеров на специально оборудованные контейнерные площадки.

Места размещения и тип ограждения контейнерных площадок определяется администрацией поселения, по согласованию с центром Государственного санитарно-эпидемиологического надзора в Южском муниципальном районе.

Ответственность за установку и очистку урн на улицах, площадях, в скверах, на придомовой территории и у торговых точек несет ООО «Комплекс сервис».

Периодичность вывоза твердых бытовых отходов:

- по мере заполнения контейнеров ТКО;
- строительный мусор - по мере необходимости, по заявкам.

Сбор и вывоз крупногабаритного мусора осуществляется по заявкам.

Пищевые отходы

Пищевые отходы от детских садов, школ, больниц и предприятий общественного питания собираются и вывозятся ежедневно.

Часть отходов относится к не рекомендуемым для скармливания животным и собирается в контейнер с ТКО и вывозится совместно с коммунальными отходами, остальные отходы могут использоваться в качестве кормовых ресурсов (картофельные очистки, овощные и фруктовые остатки и прочие).

Строительные отходы

В связи с тем, что строительные отходы не относятся к ТКО, сбор должен осуществляться на специализированные площадки или в специальные

емкости.

В соответствии с заявкой на строительные отходы ООО «Региональный оператор по обращению с твердыми коммунальными отходами» предоставляет бункер, объемом 8 м³ и, согласно расценкам, вывозит крупногабаритные отходы на свалку. Не допускается срок хранения отходов до их вывоза более 3 суток.

3.7 Сведения о специализированном автомобильном транспорте

Для сбора и вывоза ТКО используется специализированный транспорт

Таблица 9

Наименование спецмашин и механизмов	Тип, марка	Год выпуска	Количество	Техническое состояние
Мусоровозы	-	-	-	-
Ассенизационные машины	-	-	-	-
Подметально-уборочные машины	КО829А	2003	1	исправный
Пескоразбрасыватели	КО -713Н-40	2017	1	исправный
Снегопогрузчики	Камаз 6545	2018	1	исправный
Шнекороторные и фрезерно-роторные снегоочистители	-	-	-	-
Универсальные и протуароуборочные машины	-	-	-	-
Илососы	-	-	-	-
Бульдозеры, автогрейдеры, погрузчики, экскаваторы	Автогредер ДЗ-120	1993	1	Исправный
	Т-150	1993	1	Исправный
	Экскаватор Э02101	2013	1	Исправный
Автосамосвалы и бортовые машины	САЗ-3507 погрузчик	1990	2	Исправный
	Самосвал 45200	1988	1	Исправный
Прочая техника	Щетка тракторная	2001	4	Исправны
	Ковш – погрузчик	2001	1	Исправен
	Нож на МТЗ-80	2001	4	Исправны

3.8 Сведения о контейнерном хозяйстве

Таблица 10 – Характеристика существующего контейнерного парка и мест сбора отходов

Место сбора отходов	Наименование организации/Данные об источниках образования твердых коммунальных отходов, которые складировются в местах (на площадках) накопления твердых коммунальных отходов	Кол-во контейнеров	V(объем) контейнеров
Ивановская область, Южский район, г. Южа, ул. Революции, 96	ул. Революции, д. № 63, 65, 67, 69, 90, 92	6	0,75
Ивановская область, Южский район, г. Южа, ул. Механизаторов, 2	ул. Механизаторов д. № 2, 6, 7, 8, 11, 13, 40	3	0,75
Ивановская область, Южский район, г. Южа, ул. Речная, д.8	ул. Речная д. № 1а, 2, 2а, 3, 4, 7, 8, 9, 10, 12	3	0,75
Ивановская область,	ул. Куйбышева д. № 32, 34, 36, 40, 42, 73	2	0,75

ГЕНЕРАЛЬНАЯ СХЕМА ОЧИСТКИ ТЕРРИТОРИИ ЮЖСКОГО ГОРОДСКОГО ПОСЕЛЕНИЯ
ЮЖСКОГО МУНИЦИПАЛЬНОГО РАЙОНА ИВАНОВСКОЙ ОБЛАСТИ

Южский район, г. Южа, ул. Куйбышева, д.36			
Ивановская область, Южский район, г. Южа, ул. Куйбышева, д.26	ул. Куйбышева д. № 18, 20, 24, 26, 30	2	0,75
Ивановская область, Южский район, г. Южа, Глушицкий проезд, д.4	Глушицкий проезд, д. № 4 ,5, 7 ул. Текстильщиков д. № 1, 3, 4, 5, 6, 7, 8, 9, 10, 11, 12, 13, 14, 15, 16, 17	6	0,75
Ивановская область, Южский район, г. Южа, Глушицкий проезд, д.1а	Глушицкий проезд, д. 2 Советский проезд, д. № 1, 3, 7	6	0,75
Ивановская область, Южский район, г. Южа, ул. Пушкина, д.20	ул. Серова, д. № 1, 2. ул. Пушкина, д. № 10, 12, 14, 16 Школьный проезд, д. № 1	4	0,75
Ивановская область, Южский район, г. Южа, ул. Пушкина, д.6	ул. Пушкина, д. № 4, 8	3	0,75
Ивановская область, Южский район, г. Южа, ул. Мира, д.15а	ул. Серова, д. № 9а ул. Осипенко, д. № 8/8, 2, 4, 6, 10, 12, 14	5	0,75
Ивановская область, Южский район, г. Южа, ул. Стандартные дома, д.18	ул. Стандартные дома, д. № 14, 15, 16, 17, 20 ,21, 24, 33	4	0,75
Ивановская область, Южский район, г. Южа, ул. Стандартные дома, д.5а	ул. Стандартные дома, д. № 1, 2, 3, 4, 5, 6, 7, 8, 9, 10, 11, 12, 13	3	0,75
Ивановская область, Южский район, г. Южа, ул. Серова, д.11	ул. Серова, д. № 10, 11, 12, 14, 16, 18 ул. Горького, д.№ 1, 3	8	0,75
Ивановская область, Южский район, г. Южа, ул. Арсеньевка, д.2	ул. Арсеньевка, д. № 1, 2, 3, 5, 7, 7а, 85, 87	7	0,75
Ивановская область, Южский район, г. Южа, ул. Советская, д.14	ул. Советская, д. № 2 ,2а, 3, 4, 5, 6, 7, 8, 10, 14, 16	5	0,75
Ивановская область, Южский район, г. Южа, ул. Куйбышева, д.2	ул. Куйбышева д. № 1, 2, 3, 4, 5, 6, 7, 8, 9, 10, 12, 14, 16 Глушицкий проезд, д. № 6, 8, 10, 12	6	0,75
Ивановская область, Южский район, г. Южа, ул. Вокзальная, д.23	ул. Вокзальная, д. № 6, 24, 26, 28, 28а	2	0,75
Ивановская область, Южский район, г. Южа, ул. Осипенко, д.16/14	ул. Осипенко, д. № 14/16, ул. Стадионная, д. № 14, 16, 18 ул. Горького, д. № 7, 9	7	0,75
Ивановская область, Южский район, г. Южа, ул. Дачная, д.2	ул. Дачная, д. № 1, 3, 7	3	0,75
Ивановская область, Южский район, г. Южа, ул. Советская, д.13	ул. Советская, д. № 13	2	0,75
Новое кладбище Южского городского поселения	-	2	0,75
Старое кладбище Южского городского поселения	-	8	0,75

3.9 Тарифы на вывоз и утилизацию твердых бытовых отходов

Расчет производственных показателей и стоимость услуг по вывозу ТКО для жилищного фонда и объектов инфраструктуры определяется по фактическим объемам вывезенных ТКО на основании договора между населением, природопользователем и предприятием, осуществляющим сбор и вывоз ТКО.

Тарифы на услуги по сбору и вывозу ТКО, а также вывозу ЖБО, представлены в таблице 11.

Таблица 11 – Действующие тарифы на услуги по сбору и вывозу ТКО и вывозу ЖБО на территории Южского городского поселения

№ п/п	Наименование специализированного предприятия	Нормативный документ	Сбор и вывоз ТКО, руб./чел	Сбор и вывоз крупногабаритных ТКО, руб./чел	Вывоз ЖБО, руб./м ³
1	ООО «Региональный оператор по обращению с твердыми коммунальными отходами»	Постановление департамента энергетики и тарифов Ивановской области		531,77	

3.10 Сведения о санкционированной свалке

Таблица 12 – Фактические данные по свалке

1	Площадь свалки, га	3,5
2	В том числе площадь участка складирования, м ²	-
3	Объем накопления на свалке отходов, в год	215 м ³
4	Год ввода в эксплуатацию	2010

Таблица 13 – Хозяйственная зона

№ п/п	Показатель	Наличие	
		Есть	Нет
1	Весовой контроль отходов, поступающих на свалку		+
2	Компьютерный учет отходов, поступающих на свалку		+
3	Стационарный радиометрический контроль	+	
4	Нормы накопления ТКО и КГО (только для населения).	+	

Таблица 14 – Прочие показатели

№ п/п	Показатель	Наличие	
		Есть	Нет

1	Контрольно-дезинфицирующая зона для дезинфекции колес мусоровозов		+
2	Система мониторинга состояния окружающей среды		+

3.11 Несанкционированные свалки

По состоянию на 01.08.2020 г. в Южском городском поселении несанкционированные свалки отсутствуют, ООО «Комплекс сервис», ООО «Региональный оператор по обращению с твердыми коммунальными отходами» и Администрация Южского городского поселения ведут работу о недопущении их образования.

3.12 Анализ современного состояния системы санитарной очистки

В соответствии с Правилами благоустройства и содержания территории, предприятия и организации независимо от форм собственности обязаны заключать договоры на вывоз твердых бытовых отходов на санкционированную свалку ТКО. Однако на практике население не всегда имеют договоры на вывоз ТКО.

Основные проблемы санитарной очистки территории поселения от отходов:

1. Необходимо приобретение контейнеров, модернизированных с крышками на колесах.
2. Отсутствуют пункты приема ртутьсодержащих отходов от населения.
3. Отсутствует система сортировки ТКО.

3.13 Работы по летней и зимней уборке улично-дорожной сети

3.13.1 Летняя уборка территории

Весенне-летняя уборка территории Южского городского поселения производится с 15 апреля по 15 октября и предусматривает мойку, полив, и подметание проезжей части улиц, тротуаров, площадей.

В зависимости от климатических условий постановлением администрации поселения период весенне-летней уборки может быть изменен.

Мойке следует подвергать всю ширину проезжей части улиц и площадей.

Уборку лотков и бордюров от песка, пыли, мусора после мойки рекомендуется заканчивать к 7 часам утра.

Мойку и поливку тротуаров и дворовых территорий, зеленых насаждений и газонов рекомендуется производить силами организаций и собственниками помещений.

Мойку дорожных покрытий и тротуаров, а также подметание тротуаров рекомендуется производить с 23 часов до 7 часов утра, а влажное подметание проезжей части улиц рекомендуется производить по мере необходимости с 9 часов утра до 21 часа.

Перечень основных операций технологического процесса механизированной уборки автодорог приведен в таблице 15.

Таблица 15 – Основные операции технологического процесса летней уборки автодорог

<i>№ п/п</i>	<i>Операции технологического процесса</i>	<i>Необходимые средства механизации</i>
1	Подметание дорожных покрытий	Подметально-уборочные машины
2	Уборка грунтовых наносов механизированным способом с доработкой вручную	Подметально-уборочные и плужно-щеточные машины, автогрейдеры, бульдозеры, рабочие по уборке
3	Погрузка смета вручную и его вывоз	Погрузчики и самосвалы

В весенний период производят очистку проезжей части от грязи, снежной или ледяной корки, по мере ее таяния. Очистку прибордюрной части производят после освобождения дороги от снега и льда, пока грязь не засохла и легко удаляется автогрейдером или бульдозером.

В случае высыхания, перед уборкой грунтовые наносы должны быть увлажнены поливочной машиной, что снизит их прочность и предотвратит пыление. Грунт сдвигается в вал и затем с помощью погрузчика подается в кузов самосвала. При выполнении этих работ автогрейдер и поливочная машина передвигаются по направлению движения транспорта, погрузчик – против движения транспорта, за погрузчиком задним ходом движется самосвал.

При уборке применяют универсальные уборочные машины, а также специальные уборочные машины. Надлежащее качество уборки после вывоза

наносов достигается ручной уборкой оставшихся загрязнений, подметанием механизмами.

3.13.2 Зимняя уборка территорий

На главных автомобильных дорогах в зимний период придерживаются принципа обеспечения чистого покрытия. На дорогах с низкой интенсивностью движения при необходимости применяют абразивные материалы при сохранении «снежного наката» на поверхности покрытия.

Технологический процесс зимней уборки автодорог включает в себя следующие операции:

1. Первоочередные:

- обработка дорожных покрытий противогололедным материалом (в первую очередь посыпают наиболее опасные места – подъемы, спуски, перекрестки, кольца, развороты, мосты, заездные карманы остановок общественного транспорта (ООТ);

- сгребание и подметание снега;

- очистка заездных карманов, разворотов, перекрестков, въездов и выездов в кварталы.

2. Последующие:

- формирование снежного вала;

- удаление снега с проездов;

- скалывание льда и удаление снежно-ледяных образований.

3.13.3 Обработка дорожных покрытий реагентом

Для предупреждения образования снежного наката в период снегопада в Южском городском поселении проводят обработку дорожного покрытия песчано-солевой смесью.

Основным противогололедным реагентом является соль. Технология с применением песчано-солевой смеси (20% соли, 80% песка), может применяться в любых эксплуатационных условиях проездов с интенсивным движением транспортных средств.

3.13.4 Сгребание и сметание снега

Очистка дорожных покрытий от снега производится путем сгребания подметанием специализированной техникой. В настоящий момент ООО «Комплекс сервис» при очистке дорожного покрытия в Южском городском поселении, снег вывозят, на временную площадку.

Допустимые уровни и требования к зимнему содержанию автодорог

Для обеспечения свободного проезда автомобильного транспорта после окончания снегопада в соответствии с ВСН 24-88 «Технические правила ремонта и содержания автомобильных дорог», определены предельно допустимые значения требований к автодорогам.

Таблица 16 – Предельно допустимые значения требований к автодорогам

Категория автодорог	Интенсивность движения, авт./сут.	Минимальная ширина полностью очищенной поверхности проезжей части, м	Допустимая толщина слоя снега на проезжей части, мм		Максимальный срок снегоочистки, час
			Рыхлый снег	Уплотненный снег	
I	3000-7000	7	30	-	4
II	1000-3000	6	40	-	5
III	500-1000	5	60	-	6
IV	200-500	4	70	70	12
V	Менее 200	3	80	100	16

Срок окончания снегоочистки принимают с момента прекращения снегопада или метели до завершения работ, обеспечивающих указанные требования. После обеспечения свободного проезда транспорта дорожные предприятия приступают к очередным операциям зимнего содержания автомагистралей, приведенных выше. Сроки удаления снега, в часах, в зависимости от количества выпавшего снега и категорий автодорог.

Таблица 17 – Сроки удаления снега

Категории автодорог	Количество выпавшего снега, мм, не более		
	5	10	15
I, II, III	48 час	72 час	96 час
IV	72 час	96 час	96 час
V	96 час	120 час	144 час

РАЗДЕЛ 4. ТВЕРДЫЕ КОММУНАЛЬНЫЕ ОТХОДЫ

К твердым коммунальным отходам (ТКО) относятся отходы, образующиеся в жилых и общественных зданиях, торговых, зрелищных, спортивных и других предприятиях (включая отходы от текущего ремонта квартир), отходы от отопительных устройств местного отопления, смет, опавшие листья, собираемые с дворовых территорий, крупногабаритные отходы.

Юридической основой для классификации ТКО служит Федеральный классификационный каталог отходов (ФККО), утвержденный Приказом МПР России от 02.12.2002г. № 786. ФККО классифицирует отходы по происхождению, агрегатному состоянию и опасности. В ФККО используется термин «Прочие коммунальные отходы» код раздела 91000000 00 00 0.

Правильная организация системы сбора и удаления отходов предполагает наличие сведений об обслуживаемых объектах:

- степень благоустройства жилищного фонда;
- численность населения;
- процент охвата населения планомерно-регулярной системой вывоза ТКО и т.д.

- Исходными данными для планирования количества подлежащих удалению отходов являются нормы накопления ТКО.

- Нормы накопления ТКО устанавливаются для следующих категорий:
 - жилых зданий (жилищный фонд);
 - учреждений и предприятий общественного назначения и торговых предприятий (объекты инфраструктуры). На нормы накопления и состав ТКО влияют такие факторы, как степень благоустройства жилищного фонда (наличие газа, водопровода, канализации, системы отопления), этажность, вид топлива при местном отоплении, климатические условия (различная продолжительность отопительного периода).

Динамика поступления ТКО от организаций и учреждений неодинакова и зависит от специфики их хозяйственной и управленческой деятельности.

4.1. Образование ТКО Южского городского поселения

Население Южского городского поселения составляет 12834 человека.

Человек в процессе жизнедеятельности является постоянным источником образования отходов. Согласно справочной литературе норма накопления ТКО на 1 человека в год составляет 1,1-1,5 м³ /год (200-280 кг/год).

Исходя из действующих норм накопления производится начисление оплаты услуг за сбор и вывоз ТКО для жителей частного сектора.

В соответствии с жилищным кодексом Российской Федерации от 29.12.2004 № 188-ФЗ (статья 154) услуга за сбор и вывоз мусора входит в перечень коммунальных услуг. Данная услуга является конкурентной и ее стоимость устанавливается организацией, оказывающей данный вид деятельности на основании договора с потребителем. Оплата за сбор и вывоз мусора в многоквартирных домах включена в состав расходов на содержание общего имущества. В соответствии со статьями 39, 158 Кодекса.

Собственники помещений в многоквартирном доме несут бремя расходов на содержание общего имущества соразмерно своей доле в праве общей собственности на это имущество.

В настоящее время информация о точном количестве отходов их морфологических характеристик и физических свойствах, размещаемых хозяйствующими субъектами на свалках, отсутствует.

Появление новых материалов, а также изделий на их основе, привело к изменению количественного и качественного состава ряда отходов. Резкий рост в последние годы упаковочных материалов на основе полиэтилентерефталата (тара для безалкогольных и слабоалкогольных напитков) привел к изменению доли содержания отдельных видов полимерных материалов в общем объеме отходов полимеров.

4.2. Современные требования к системе сбора и удаления ТКО из жилищного фонда, общественных и коммерческих организаций

4.2.1 Технические средства для транспортирования ТБО. Машины для транспортировки ТБО

Машины для вывоза ТБО отличаются:

- назначением (машины для вывоза отходов из жилых, торговых и общественных зданий; машины для вывоза специальных отходов;
- машины для вывоза крупногабаритных отходов и т. д.);
- вместимостью кузова (мини-мусоровозы, вместимостью 5-10 м³;
- средние, вместимостью 16-26 м³; большегрузные транспортные мусоровозы, вместимостью до 100 м³);
- механизмами загрузки отходов, в зависимости от типа и вместимости мусоросборника (стационарные стандартные контейнеры вместимостью 0,75 м³, передвижные - вместимостью 0,3; 0,6; 0,8; 1,1 м³);
- спецоборудованием для прессования отходов и характером процесса уплотнения отходов (непрерывный, циклический);
- системой выгрузки отходов из кузова - самосвальной или принудительной с помощью выталкивающей плиты.



Рисунок – 2 Мусоровоз КО-440

Цена: 1 047 000руб.

Технические характеристики:

Шасси ГАЗ-3309

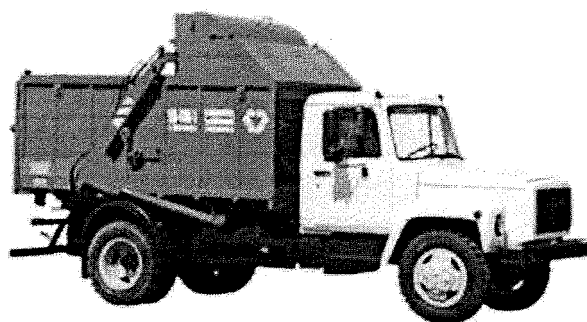
Вместимость кузова, 7,5 м³

Масса загружаемых отходов, 3100 кг

Загрузка задняя ручная



Рисунок – 3 Мусоровоз порталый КО 440 А

Цена: 1 347 000 руб.

Технические характеристики:

Шасси ЗиЛ-433362

Вместимость кузова, 8 м³

Масса загружаемых отходов, 5000 кг

Загрузка ручная



Рисунок – 4 Мусоровоз КО-440-1

Цена: 750 000 руб.

Технические характеристики:

Шасси ГАЗ-3307

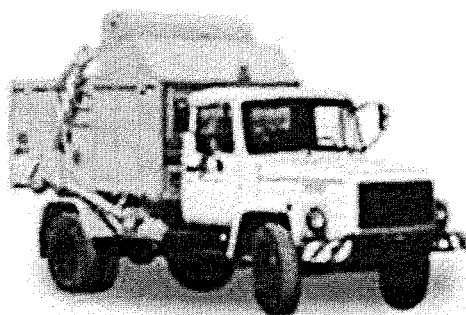
Вместимость кузова, 7,5 м³

Масса загружаемых отходов, 3100 кг

Загрузка задняя ручная



Рисунок – 5 Мусоровоз КО-440-2

Цена: 1 122 000 руб.

Технические характеристики:

Шасси ГАЗ-3309

Вместимость кузова, 8 м³

Масса загружаемых отходов, 3300 кг

Загрузка боковая механизированная



Рисунок – 6 Мусоровоз КО-440-3

Цена: 725 000 руб.

Технические характеристики:

Шасси ГАЗ-3307

Вместимость кузова, 8 м³

Масса загружаемых отходов, 3300 кг

Загрузка боковая механизированная



Рисунок – 7 Мусоровоз КО-440-4Д

Цена: 1 167 000 руб.

Технические характеристики:

Шасси ЗИЛ-432932

Вместимость кузова, 11 м³

Масса загружаемых отходов, 4700 кг

Загрузка боковая механизированная



Рисунок – 8 Мусоровоз КО-440-4

Цена: 1 575 000 руб.

Технические характеристики:

Шасси ЗИЛ-433362

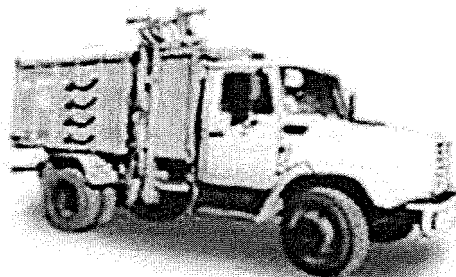
Вместимость кузова, 11 м³

Масса загружаемых отходов, 4700 кг

Загрузка боковая механизированная



Рисунок – 9 Мусоровоз КО-440-5

Цена: 2 737 000 руб.

Технические характеристики:

Шасси КамАЗ-65115

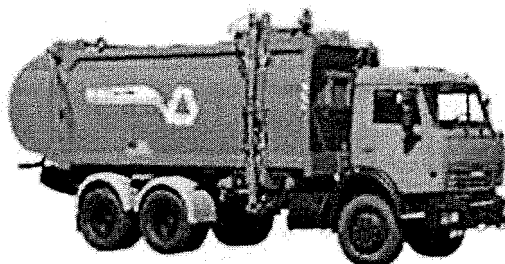
Вместимость кузова, 22 м³

Масса загружаемых отходов, 8500 кг

Загрузка боковая



Рисунок – 10 Мусоровоз КО-440-8

Цена: 2 007 000 руб.

Технические характеристики:

Шасси МАЗ-5337А2-340

Вместимость кузова, 18 м³

Масса загружаемых отходов, 7150 кг

Загрузка боковая



Рисунок – 11 Мусоровоз КО-440В

Цена: 2 512 000 руб.

Технические характеристики:

Шасси КАМАЗ-53605

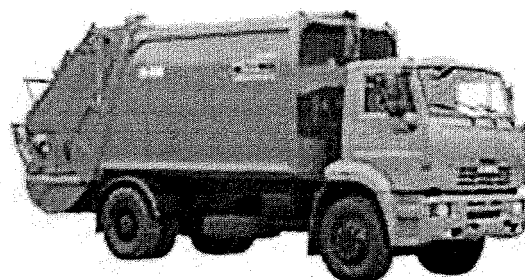
Вместимость кузова, 16 м³

Масса загружаемых отходов, 7100 кг

Загрузка задняя



Рисунок – 12 Мусоровоз КО-440-Р1

Цена: 6 588 000 руб.

Технические характеристики:

Шасси КАМАЗ-65115

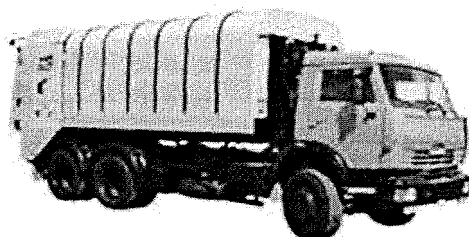
Вместимость кузова, 18 м³

Масса загружаемых отходов, 10450 кг

Загрузка механизированная задняя

Масса загружаемых отходов, 9000 кг

Загрузка боковая



Рисунок – 13 Мусоровоз КО-440-6

Цена: 3 044 000 руб.

Технические характеристики:

Шасси КамАЗ 65111

Вместимость кузова, 22 м³

Масса загружаемых отходов, 10625 кг

Загрузка боковая



Рисунок – 14 Мусоровоз КО-440-7

Цена: 2 095 000 руб.

Технические характеристики:

Шасси КамАЗ-43253

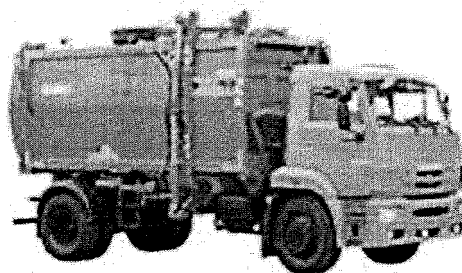
Вместимость кузова, 16 м³

Масса загружаемых отходов, 5500 кг

Загрузка боковая



Рисунок – 15 Мусоровоз КТ2 серии G

Цена: 8 600 000 руб.

Технические характеристики:

Шасси SCANIA

Вместимость кузова, 24 м³

Масса загружаемых отходов, 14400 кг

Загрузка задняя



Рисунок – 16 Мусоровоз КТ2

Цена: 10 000 000 руб.

Технические характеристики:

Шасси SCANIA

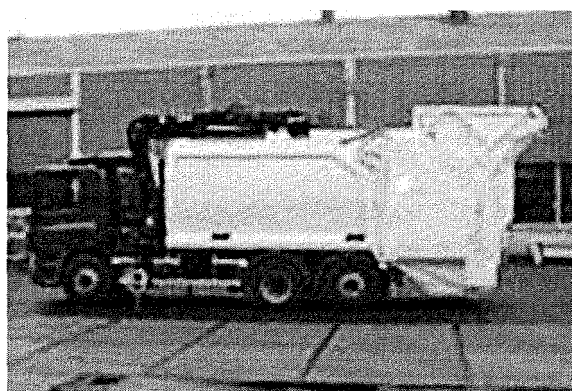
Вместимость кузова, 18 м³

Масса загружаемых отходов, 8500 кг

Загрузка Задняя и манипулятор

4.2.2 Сбор и вывоз крупногабаритного мусора

Отходы, которые по своим габаритам не могут быть помещены в стандартные контейнеры вместимостью 0.24, 0.36, 0.75, 0.8, 1.1 м³, относятся к крупногабаритным отходам. К таким отходам относится старая мебель, холодильники, стиральные машины, обрезки деревьев и т.д. В условиях Южского городского поселения, эти отходы накапливаются как в жилом секторе, так и на рынках.

Сбор крупногабаритных отходов производится в бункеры-накопители вместимостью до 12 м³ или на оборудованном месте сбора для твердых бытовых отходов на контейнерной площадке, бункеры устанавливают на специальной площадке, расположенной на территории домовладения.

Площадка должна иметь твердое покрытие и находиться в непосредственной близости от проезжей части дороги. Её располагают на расстоянии не менее 20м от жилых домов. Вокруг площадки устраивают зелёные насаждения. Размер площадки выбирают с учётом габаритов бункеров-накопителей и условия подъезда автомобиля при его замене. Подъезд к площадке и сама площадка должны быть освещены. Бункер накопитель может устанавливаться на контейнерной площадке для сбора ТБО, при наличии свободной площади.

Вывоз крупногабаритных отходов производится по графику, согласованному с жилищной организацией у утверждённому транспортной организацией, осуществляющей их вывоз, а также по заявкам жилищных организаций. Сжигать крупногабаритные отходы на территории домовладений запрещается. Число бункеров – накопителей, обслуживающих район, определяют с учетом нормы накопления, плотности крупногабаритных отходов, объема бункера и периодичности вывоза.

Технические средства для транспортирования крупногабаритных отходов



Рисунок – 16 Бункер - накопитель для мусора закрытый 8 м³

Закрытый бункер- накопитель

Размер: 1420x1850x3000 мм

Объем: 8 м³

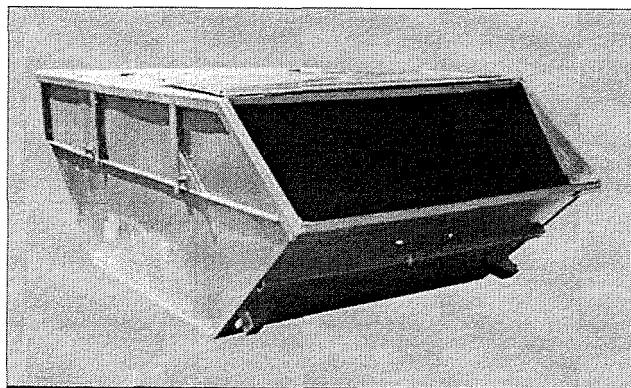
Толщина стали 3 мм

Цена на 2020 г. – 32 100 руб.



Рисунок 17 – Бункер - накопитель для мусора открытый 8 м³

Открытый бункер-накопитель
Размеры: 1420x1850x3480 мм
Объем бункера 8 м³.
Толщина стали 3 мм
Цена на 2020 г. – 20 700 руб.

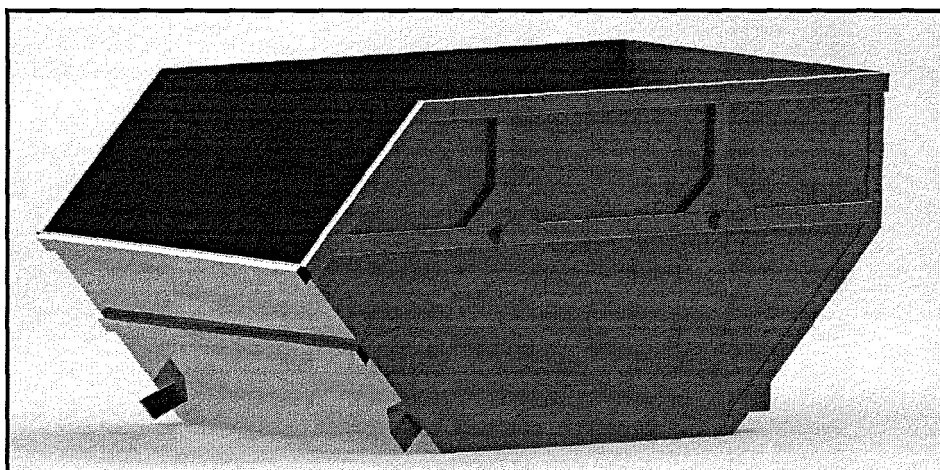

Рисунок – 18 Бункер-накопитель универсальный БНУ-8

Объем: 4 - 8 м³
Размеры: 3380x1900x1350 мм.
Используется для твердых бытовых отходов, отходов деревообработки
Цена контейнера 4м³ на 2020 г. – 18 000 руб.

Бункер-накопитель БНУ-8-АР
(предназначен для бункеровозов КО- 440А. Арзамасского завода). Изготовлен из стального листа 2,5 мм. Используется для вывоза отходов древесины, макулатуры, легкого строительного мусора.

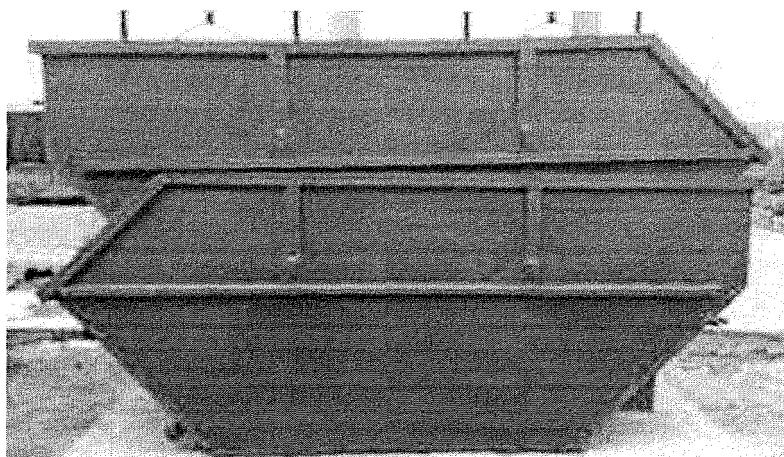

Рисунок – 19 Вид бункера закрепленного на бункеровозе КО – 440А

В состав специального оборудования входят: кузов, рама, портал, аутригеры, замки, гидравлическая, пневматическая и электрическая системы. Цена бункера-накопителя на 2020 г. – 24 400 руб.



Рисунок – 20 Машина со сменными кузовами типа ЗИЛ-МСК-ТП с тросовым погрузочно-разгрузочным механизмом

ЗИЛ МСК-ТП

Шасси ЗИЛ - 433362

Грузоподъемность 6 тонн.

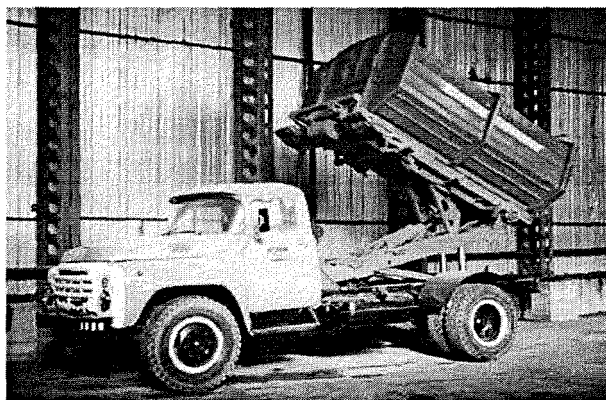
Комплектация: гидравлическое тяговое устройство объемом 6.300см³,

Масса спецоборудования - 1750 кг.

Применяется для транспортировки контейнеров: 6,0 м.3; 12,0 м.3.

Стоимость спецоборудования на 2020 г. – 309 000 рублей, в т.ч. НДС 18%.

Машина со сменными кузовами типа ЗИЛ-МСК-ТП с тросовым погрузочно-разгрузочным механизмом предназначена для:

- механизированной погрузки кузова (контейнера) с отходами на себя;
- транспортирование кузова к месту выгрузки отходов;
- выгрузки отходов самосвальным способом;
- механизированного опускания кузова на землю;
- подъема кузова (контейнера) с грузом на высоту 2,5м в местах перегрузки груза в кузова (контейнеры) большой вместимости.

Собранные в бункеры объёмом 8 м³, отходы могут в дальнейшем

перегружаются в бункер большей вместимости – 27м³. Для транспортировки бункера вместимости 27м³ предназначена машина КАМАЗ МСК-Т. Выгрузка контейнера происходит самосвальюно.

Мусоровозы Zoeller, мусоровозы Золлер (Рисунок 21)

Оборудование ZOELLER устанавливается на шасси ведущих производителей:

- **Мусоровоз ZOELLER SCANIA** с оборудованием ZOELLER MINI, MEDIUM
- **Мусоровоз ZOELLER** с оборудованием ZOELLER MICRO
- **Мусоровоз ZOELLER MAN** с оборудованием ZOELLER MINI
- **Мусоровоз ZOELLER Renault** с оборудованием ZOELLER MICRO, MINI
- **Мусоровоз ZOELLER Volvo** с оборудованием ZOELLER MINI
- **Мусоровоз ZOELLER Mercedes** с оборудованием ZOELLER MINI

Мусоровозы ZOELLER подходят для сбора, уплотнения и транспортировки отходов в стесненных городских условиях: задняя загрузка не требует маневрирования при подъезде к контейнерной площадке, подъемные механизмы позволяют работать со всеми типами контейнеров для мусора (от 0,75 до 8 м³).

Низкий борт приемного бункера у всех моделей **мусоровозов ZOLLER** позволяет загружать нестандартные и крупногабаритные отходы вручную. В зависимости от модели, емкости кузова и грузоподъемности шасси **мусоровоз ZOLLER** может собирать до 17 тонн отходов.

4.2.3 Сбор и вывоз твердых бытовых отходов

В обязанность ООО «Региональный оператор по обращению с твердыми коммунальными отходами», занимающихся сбором и вывозом ТКО, входит:

- вывоз мусора;
- уборка просыпавшегося мусора при выгрузке из контейнеров в мусоровоз или загрузке бункера;
- установка контейнеров и бункеров-накопителей производится на

специально оборудованные контейнерные площадки. Места размещения и тип ограждения контейнерных площадок определяется администрацией, по согласованию с центром Государственного санитарно-эпидемиологического надзора.

Количество контейнерных площадок, контейнеров и бункеров-накопителей на них должно соответствовать утвержденным нормам накопления твердых бытовых отходов и крупногабаритного мусора. Запрещается устанавливать контейнеры и бункеры-накопители на проезжей части, тротуарах, газонах.

- площадки для установки контейнеров для сбора ТКО должны быть с асфальтовым или бетонным покрытием, уклоном в сторону проезжей части и удобным подъездом спецавтотранспорта;

- контейнерная площадка должна иметь с трех сторон ограждение высотой 1,5 м, чтобы не допускать попадания мусора на прилегающую территорию. Допускается изготовление контейнерных площадок закрытого типа по особым (индивидуальным) проектам, разработанным и согласованным в установленном порядке;

- контейнерные площадки должны быть удалены от жилых домов, иных учреждений, спортивных площадок и от мест отдыха населения на расстоянии не менее 20 метров;

- в парках, учреждениях здравоохранения, образования и других местах массового посещения населения, на улицах, на остановках пассажирского транспорта, у входа в торговые объекты должны быть установлены урны.

Очистка урн производится по мере их заполнения, но не реже одного раза в день. Мойка урн производится по мере загрязнения, но не реже одного раза в неделю. Покраска урн производится балансодержателями один раз в год (апрель), а также по мере необходимости.

Ответственность за установку и чистоту урн на улицах, площадях, в скверах, на придомовой территории несет администрация Южского муниципального района, у торговых точек, частных домовладений — их владельцы.

Периодичность вывоза твердых бытовых отходов – по мере заполнения баков ТКО.

Виды контейнеров:



Рисунок – 21

Контейнер для ТБО - 0,75 м³ с усилением

Габариты: 1180x940x990

Материал: Сталь – 3 мм.

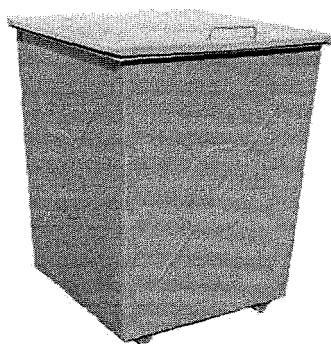
Покраска: Грунт

Колеса: диаметр 100 мм.

Цена на 2020 г. – 4 890руб.



Рисунок – 22

Контейнер для ТБО с поворотными колёсами и крышкой - 0,75 м³

Габариты: 960x960x1180

Материал: Сталь – 3 мм.

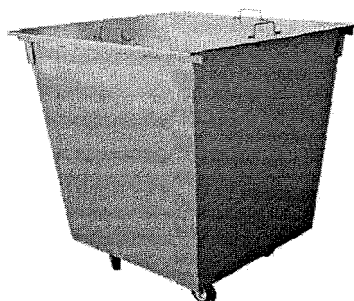
Покраска: Грунт

Колеса: диаметр 100 мм.

Цена на 2020 г. – 8680,00 руб.



Рисунок – 23 Евроконтейнеры вместимостью 0,77 и 1,1 м³

Контейнеры вместимостью 1100 л изготавливаются из стального оцинкованного листа или из армированного пластика, с колёсами рояльного типа диаметром 200 мм, с тормозным устройством на колёсах и запираемой крышкой контейнера. Срок службы стального оцинкованного контейнера 20 лет.

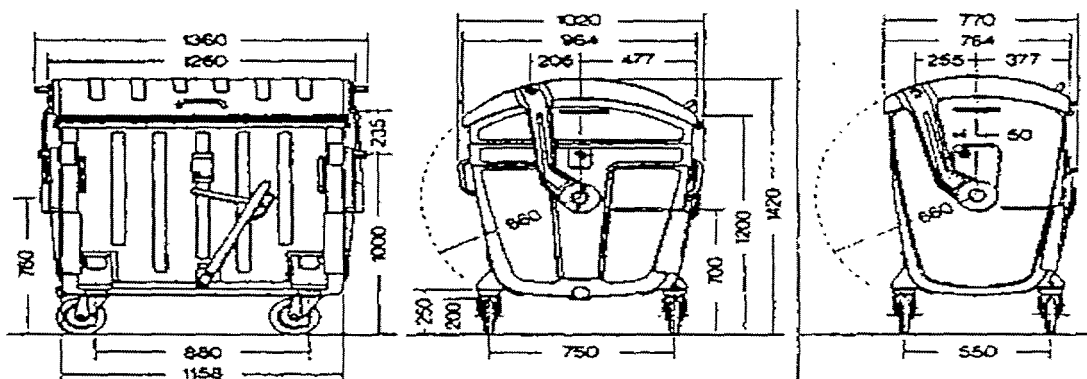

Рисунок – 24 Евроконтейнер оцинкованный вместимостью 1,1 м³

Евроконтейнер оцинкованный 1100 литров

- Выполнен из оцинкованной стали DCO1/DD 11. Оцинковка отвечает нормам DIN;
- крышка рельефная утолщённая;
- механизм для открытия крышки на половину и полностью;
- двойная резиновая полоска для защиты контейнера от проникновения воды и избежания ранений при закрытии контейнера;
- толщина оцинковки – 75 микронов;
- толщина металлического листа - 1 мм;
- стенки контейнера соединены сварочными швами;
- оборудован сливной горловиной с крышкой на дне корпуса для удаления влаги и дезинфицирующих растворов при сан обработке;
- рама корпуса из стальной трубы;
- оборудован кронштейнами захвата и кронштейнами открытия крышки;
- корпус и крышка горячеоцинкованы методом полного окунания в ванну;
- состоит из 4-х колес Ø 200мм, передние колеса с тормозным устройством, левые колеса с направляющим движением устройством;
- общая грузоподъемность - 500 кг;

- вес - 130кг;
 - Размеры: 136 x 102 x 142 см
- Цена на 2020 г. – 17 600,00 руб.

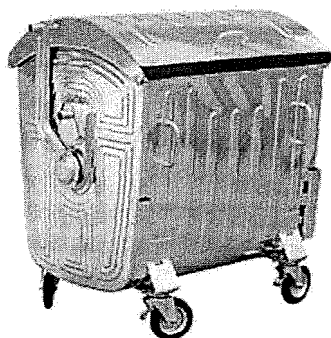

Рисунок – 25 Евроконтейнер оцинкованный вместимостью 0,77 м³

Евроконтейнер оцинкованный 770 литров

- Выполнен из оцинкованной стали DCO1/DD 11. Оцинковка отвечает нормам DIN;
 - крышка рельефная утолщённая;
 - механизм для открытия крышки на половину и полностью;
 - двойная резиновая полоска для защиты контейнера от проникновения воды и избежания ранений при закрытии контейнера;
 - толщина оцинковки – 75 микронов;
 - толщина металлического листа - 1 мм;
 - стенки контейнера соединены сварочными швами;
 - оборудован сливной горловиной с крышкой на дне корпуса для удаления влаги и дезинфицирующих растворов при сан обработке;
 - рама корпуса из стальной трубы;
 - оборудован кронштейнами захвата и кронштейнами открытия крышки;
 - корпус и крышка горячеоцинкованы методом полного окунаения в ванну;
 - состоит из 4-х колес Ø 200мм, передние колеса с тормозным устройством, левые колеса с направляющим движение устройством;
 - общая грузоподъемность - 500 кг;
 - вес - 110кг;
 - Размеры: 136 x 82 x 142 см;
- Средняя стоимость на 2020 г.: цена: 17 810,00 руб.

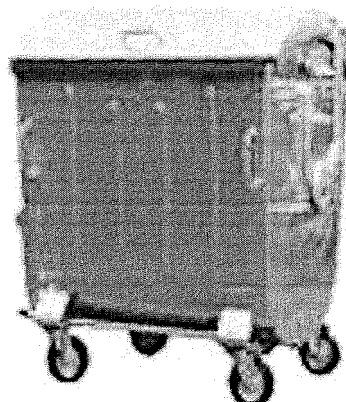

Рисунок – 26 Евроконтейнер пластиковый вместимостью 1,1 м³

Евроконтейнер пластиковый 1100 литров

- Объем, л: 1100
- 1354x1257x1073
- общая грузоподъемность - 340 кг;
- вес - 50кг;
- Размеры: 136 x 126 x 107 см

Средняя стоимость на 2020 г.: цена: **12 800,00 руб.**



Рисунок – 27 Евроконтейнер пластиковый вместимостью 0,77 м³.

Евроконтейнер пластиковый 770 литров

- Объем, л: 770
- 1354x1257x1073
- общая грузоподъемность - 280 кг;
- вес- 43кг;
- Размеры: 136 x 126 x 78 см

Средняя стоимость на 2020 г.: цена: **11 800,00 руб.**



Рисунок – 28 Контейнер металлический для ТБО 0,8 м³

Металл – сталь 2 мм.

Покраска: Грунт

Размеры: 71 x 110 x 120 см

Дополнительная информация:

Крышка + Обрезиненные колеса 125 мм.

Базовый цвет: Зеленый

Средняя стоимость на 2020.: 8 880 руб.



Рисунок – 29 Контейнер металлический для ТБО 0,8 м/куб (штампованный)

Металл – сталь 2 мм.

Покраска: Грунт

Размеры: 120 x 72 x 100 см

Дополнительная информация:

Крышка + Обрезиненные колеса 125 мм.

Базовый цвет: Зеленый

Средняя стоимость на 2020 г.: 8 500руб.

Для установки на контейнерных площадках городов применяются несменяемые контейнеры емкостью 0,75...1,1 м³. Их конструктивные показатели обеспечивают совместимость со всеми современными типами отечественных мусоровозов.

Все названные контейнеры имеют крышки и одну или две колесные пары для перемещения контейнеров по твердому основанию. Диаметр колес составляет 150...200 мм. Они имеют весьма высокие прочностные показатели, не ржавеют, технологичны в эксплуатации и ремонте.

Отечественными и зарубежными производителями выпускается широкая номенклатура контейнеров из пластических масс.

Массы контейнеров изменяются в пределах 90...150 кг (металлические) и пластмассовые - вдвое легче.

4.2.4 Площадки под контейнеры для сбора ТКО

В соответствии с Правилами и нормами технической эксплуатации жилищного фонда контейнеры должны устанавливаться на бетонированной или асфальтированной площадке.

Площадки для контейнеров должны удовлетворять следующим требованиям Федерального закона «О санитарно-эпидемиологическом благополучии населения» и Постановлению от 31 августа 2018 года № 1039 «Об утверждении Правил обустройства мест (площадок) накопления твердых коммунальных отходов и ведения их реестра».



Рисунок 30 – Пример обустройства контейнерной площадки для сбора ТКО (1-5 контейнеров 0,75 м³)



Рисунок 31 – Пример обустройства контейнерной площадки для сбора ТКО (3 контейнера 0,75 м³) и КГО (бункер объемом 8 м³)

Технические средства для мойки и дезинфекции мусоросборников

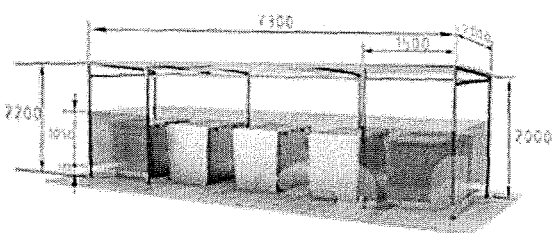
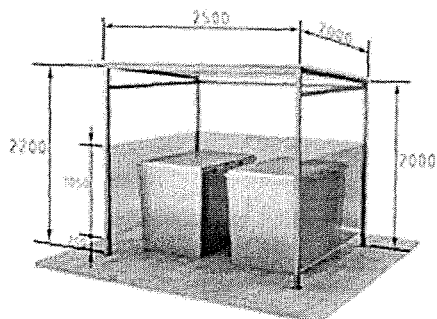
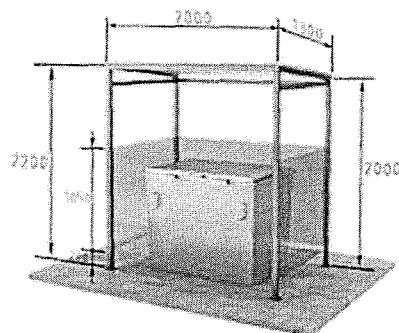
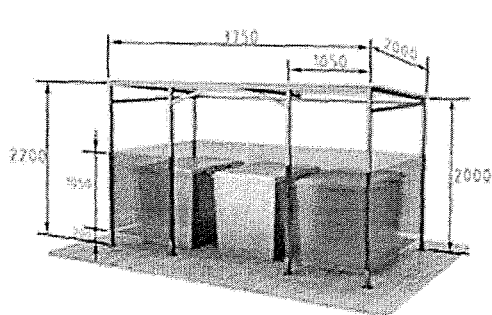
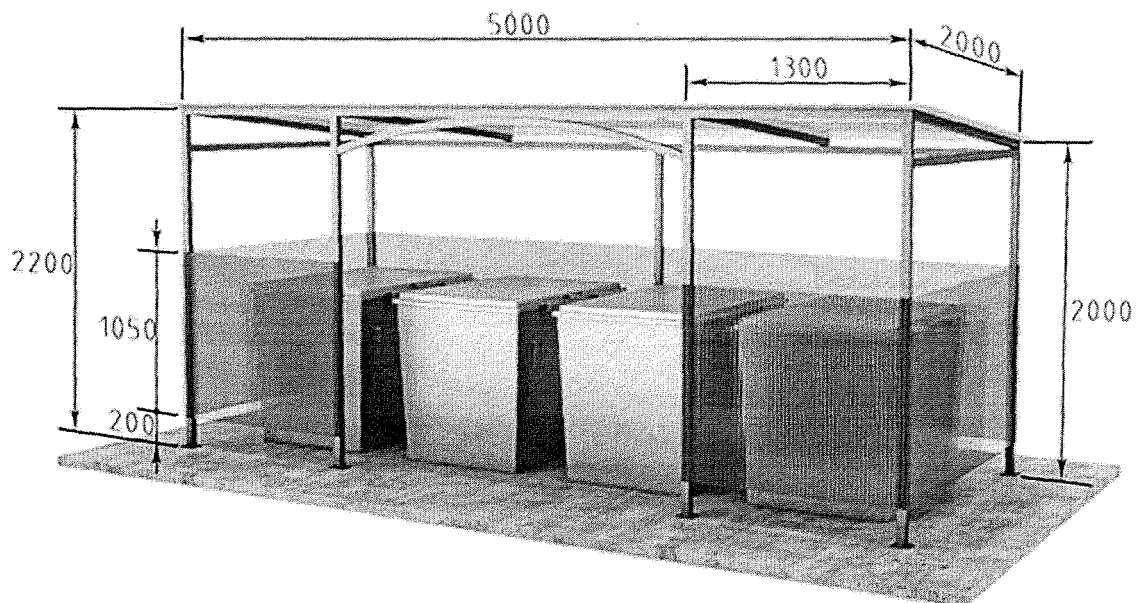
Одним из важнейших звеньев плано-регулярной очистки домовладений является мойка, а при необходимости и дезинфекция мусоросборников.

При разгрузке мусоросборников часть отходов остается на днище и стенках сборников, привлекая насекомых, птиц и грызунов, способствуя распространению специфического запаха.

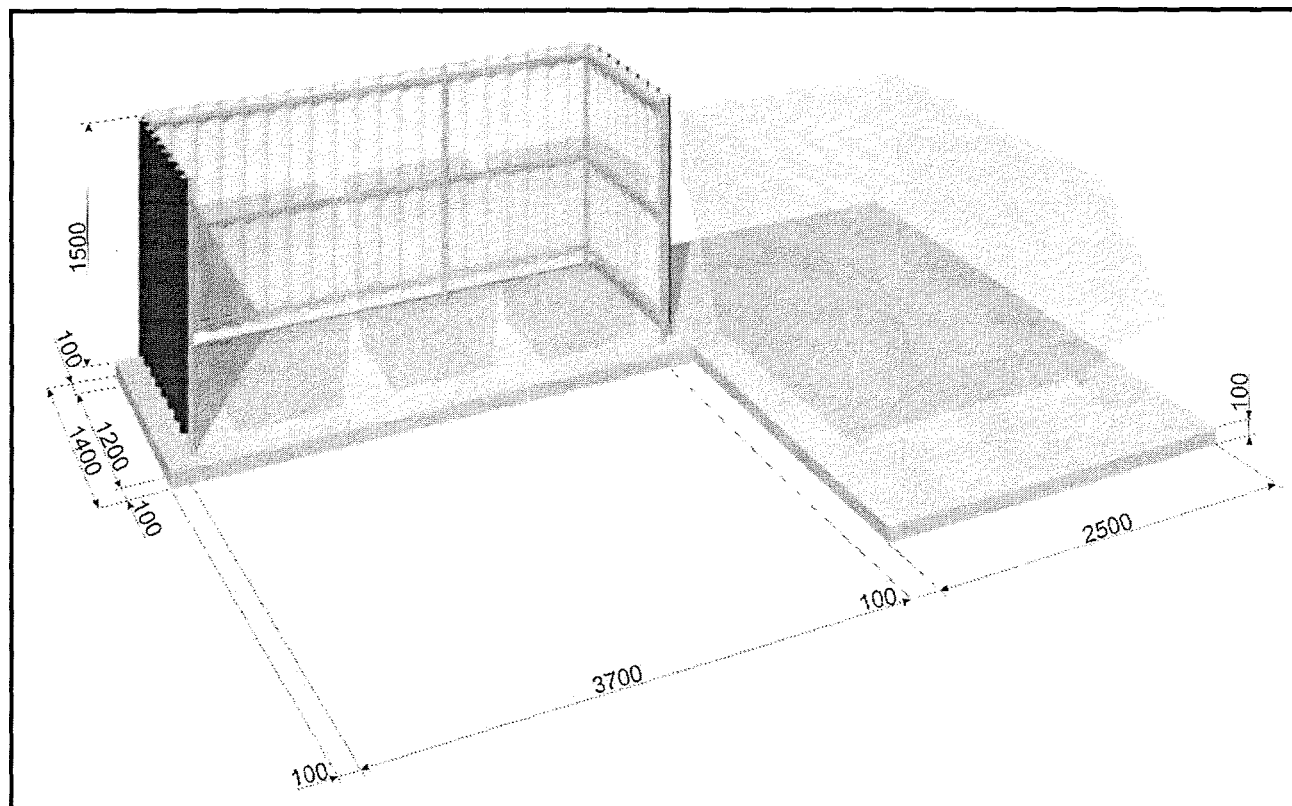
Для удаления налипших отходов, мусоросборники необходимо мыть, что предусматривается СанПиН 42-128-4690-88 «Санитарные правила содержания населенных мест».

Учитывая, что основной системой удаления отходов является система несменяемых сборников, когда опорожненные контейнеры остаются на месте, их мойку предлагается осуществлять:

- в благоустроенных многоквартирных домовладениях мусоросборники моются, а при необходимости дезинфицируются непосредственно в мусоросборных камерах, которые должны иметь все необходимое для этой операции оборудование;

- мойка контейнеров, находящихся в непригодных для этого мусоросборных камерах и располагаемых на мусоросборных площадках, должна осуществляться специальными машинами. Оборудование машины (условная марка КО-004) монтируется на шасси КАМАЗ-5511 и представляет собой резервуары для технологической и отработанной воды, за которыми в задней части машины имеется специальная моечная камера. Подача контейнера в камеру осуществляется специальным подъемным устройством, обеспечивающим механизацию процесса захвата контейнера, его перемещение в моечную камеру и установку вымытого контейнера на площадку.

Мойка осуществляется с помощью системы специальных сопел. Загрязнения смываются струями воды и скапливаются в специальном отсеке для шлама, расположенном на дне моечной камеры.

По мере необходимости производится слив отработанной воды в сеть фекальной канализации (или на сливной станции) и опорожнение отсека для шлама.

Без дополнительной заправки машина может обрабатывать до 140 контейнеров. Общий вид спецмашин для мойки мусоросборников типа КО004 представлен на рисунке 33.



Рисунок – 32 Общий вид спецмашины для мойки мусоросборников КО-004

Мусороуборочный автомобиль ZOELLER с оборудованием для мойки контейнеров и контейнерных площадок

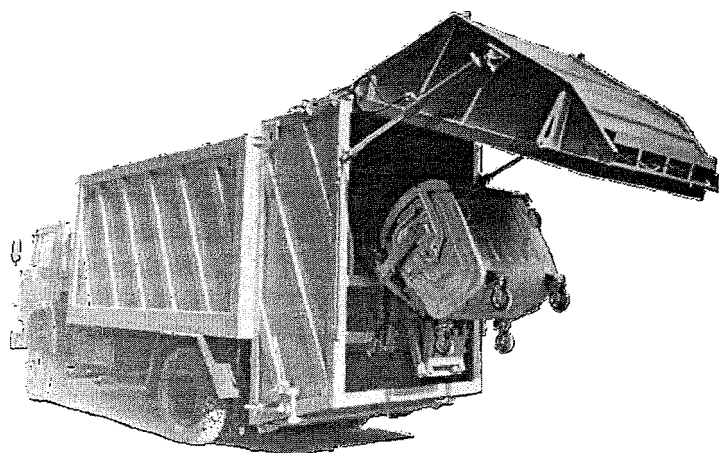

Рисунок – 33 Мусоровоз ZOELLER MEDIUM XL с оборудованием для мойки контейнеров

Технические данные:

- Тип кузова: MEDIUM XL
 - Объем кузова: 18,5 м³
 - Подъемник: ZOELLER SK200
 - Объем загрузочной ванны: 1,8 м³
 - Коэффициент прессования: до 1:6
 - Оборудование для мойки контейнеров и контейнерных площадок: ZOELLER LVC2
- Резервуар для чистой воды - 1800 л
 - Резервуары для использованной воды - 1150 л
 - Производительность насоса 45 л/мин
 - Давление форсунок 150-210 бар
 - Время мойки контейнера 14 - 50с.

Мусоровоз ZOELLER MEDIUM XL с оборудованием для мойки контейнеров и контейнерных площадок предназначен как для сбора отходов, так и для ухода за контейнерами и контейнерными площадками.

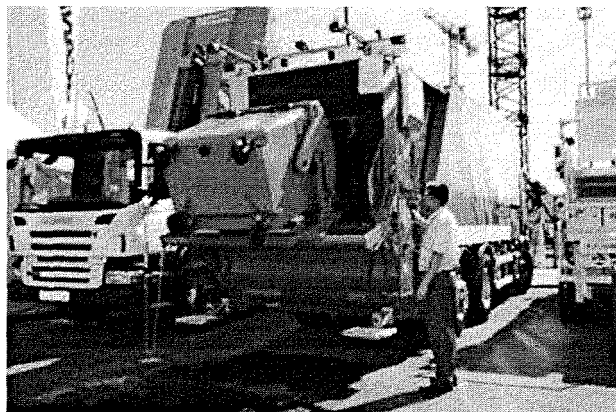
Моечное оборудование, смонтированное на заднем борте мусороуборочной машины, включает две вращающиеся управляемые форсунки, моечный робот, катушку и пистолет для ручной мойки контейнеров и контейнерной площадки.

Подъемное устройство оборудовано сенсорными датчиками для определения емкости контейнеров, что позволяет автоматически выбрать оптимальный режим мойки.

Герметичность моечного оборудования обеспечивается путем

установки резиновых профилированных уплотнителей между задним бортом и кузовом с помощью и специальной водонепроницаемой защитой нижней части оборудования.

Согласно требованиям СанПиН 42-128-4690-88 «Санитарные правила содержания населенных мест» организации (лица, осуществляющие эксплуатацию контейнеров) на договорной основе могут осуществлять дезинфекцию контейнеров.

4.3. Расчет необходимого количества контейнеров и техники для мойки и дезинфекции контейнеров

Для расчета количества контейнеров используем следующий алгоритм.

1. Определение среднесуточного накопления
2. Расчет контейнеров

4.3.1. Расчет контейнеров объемом 0,75 м³ для ТКО (для населения)

В качестве расчетной нормы накопления ТКО принимаем – 1,835 м³ /год.

Количество населения для расчета контейнерного парка составляет – 12834 человека.

Контейнерный парк рассчитывается только для населенных пунктов с постоянно проживающим населением более 200 человек.

Расчет проводим по формуле:

$$H = (O * K) / 365, \text{ где}$$

H – среднесуточное накопление, м³

O – годовое накопление ТКО, м³

K – коэффициент суточной не равномерности накопления ТКО, 1,25.

Таблица 18 – Расчетное количество среднесуточного накопления для Южского городского поселения

Год	Накопление ТКО в год, м ³	Среднесуточное накопление ТКО, м ³
2020	22573,24	77,31
2021	22356,40	76,56
2022	22112,10	75,72
2023	22292,60	76,34
2024	22509,50	77,08
2025-2030	23293,30	79,77

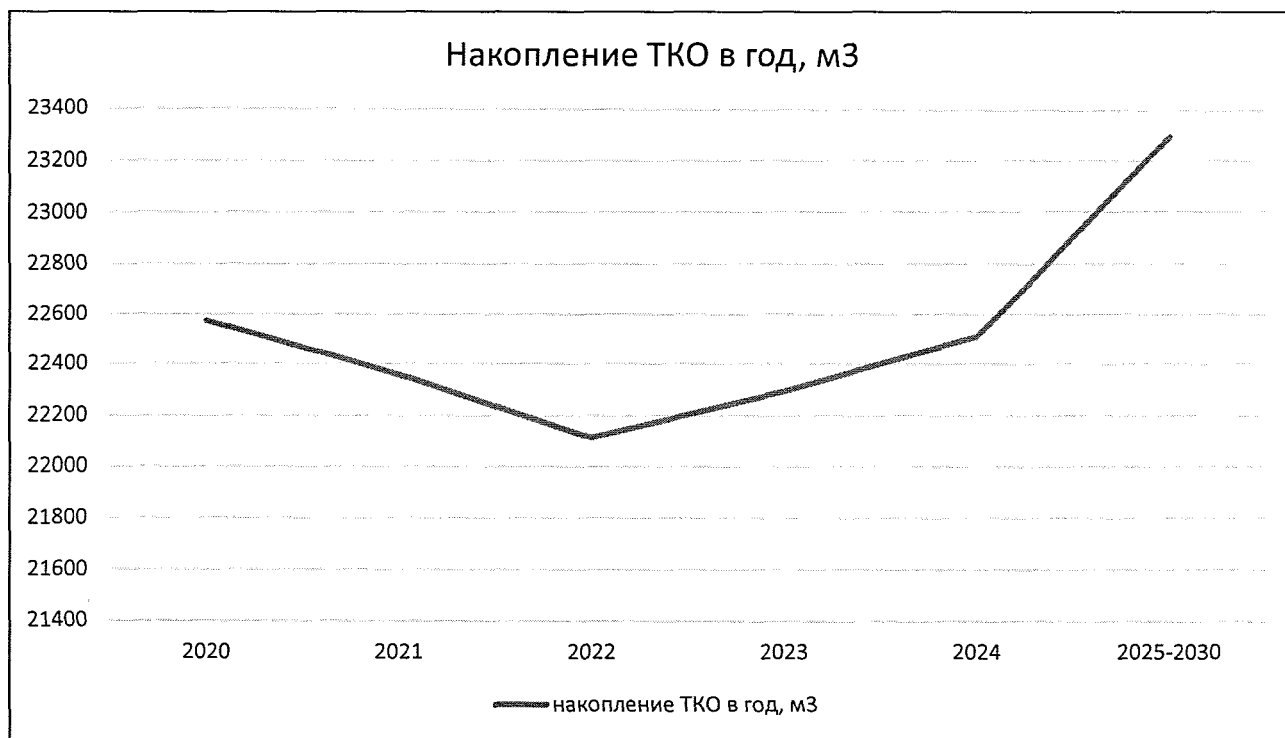

Определение числа контейнеров

Число контейнеров, подлежащих расстановке $B_{\text{конт}}$, определяют по формуле:

$$B_{\text{конт.}} = \frac{P_{\text{год.}} * K_1}{t * V}$$

Где:

$P_{\text{год.}}$ - годовое накопление ТБО, м³;

t - периодичность удаления отходов, (1 раза в неделю, $t = 53$ раз в году согласно СанПин 42-128-4690-88);

K_1 - коэффициент неравномерности накопления отходов (принимается равным 1,25);

V - вместимость контейнера, 0,75 – 1,1 м³

Таблица 19 – Расчетное количество контейнеров для сбора ТКО для Южского городского поселения

Год	Накопление ТКО в год, м ³	Среднесуточное накопление	Необходимое количество контейнеров объемом 0,75 м ³	Необходимое количество контейнеров объемом 1,1 м ³
2020	22573,24	77,31	354	241
2021	22356,40	76,56	351	239
2022	22112,10	75,72	347	237
2023	22292,60	76,34	350	238
2024	22509,50	77,08	353	241
2025-2030	23293,30	79,77	366	249

На 01.11.2016 г. в Южском городском поселении количество контейнеров:

- 0,75 м³ – 132 ед.

Существующее количество контейнеров является не достаточным. В частном секторе рекомендуется разместить контейнеры с крышками – Евроконтейнеры. Такой тип оборудования, позволит соблюсти эстетику вопроса в процессе сбора отходов от населения.

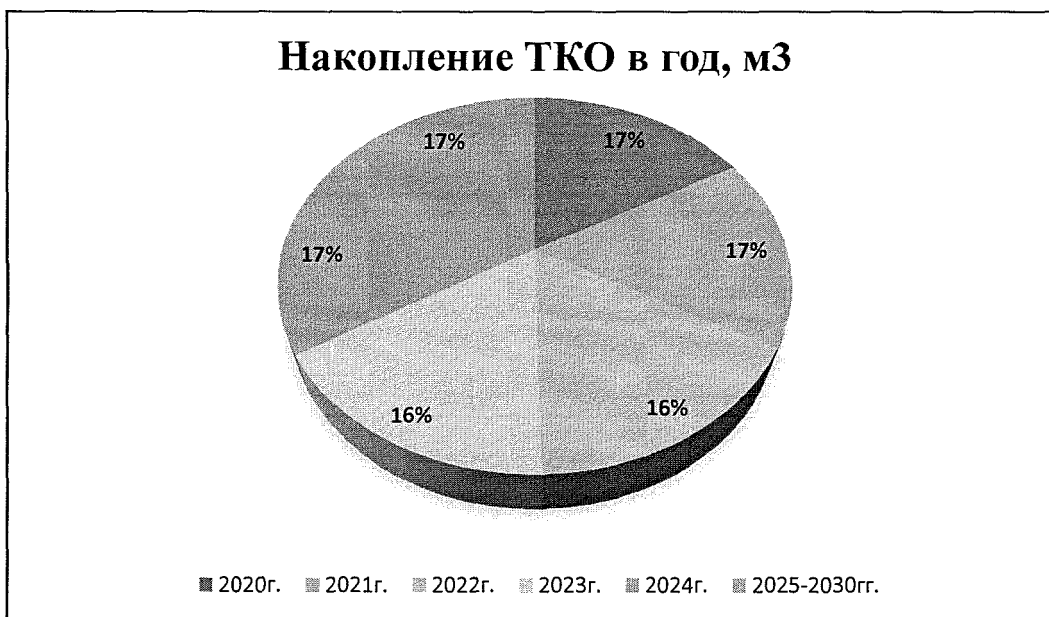

4.3.2. Расчет количества КГО от населения

Расчет производим по формулам п. 4.3.1.

Норма накопления КГО с населения принята $0,2 \text{ м}^3 / \text{чел}$ в год.

Считая нормы накопления КГО неизменными, получаем среднесуточное накопление:

**Таблица 20 – Среднесуточное накопление КГО с населения
Южского городского поселения**

Год	Объем в год, м ³	Среднесуточное накопление, м ³	Контейнеров V 8,0 м ³
2020	2486,00	8,51	7
2021	2453,00	8,40	7
2022	2426,20	8,30	7
2023	2446,00	8,37	7
2024	2469,80	8,45	7
2025-2030	2555,80	8,75	7

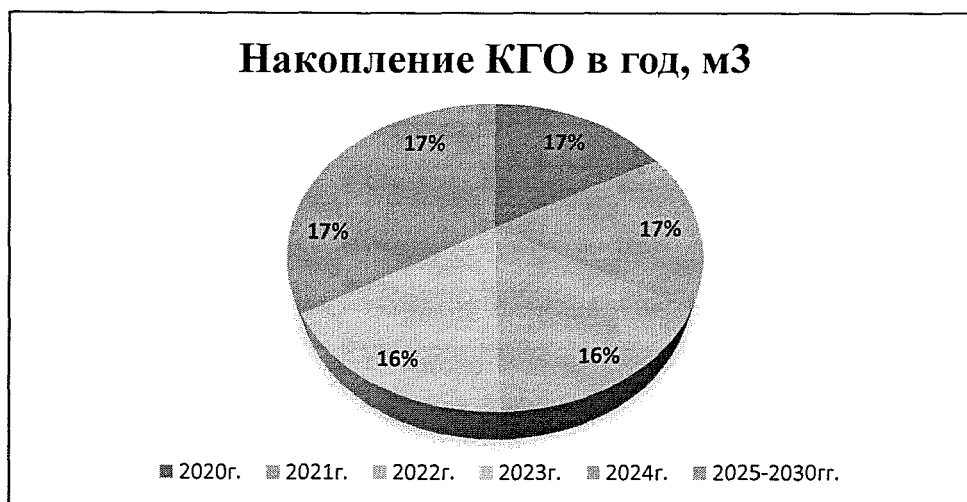

СРЕДНЕСУТОЧНОЕ НАКОПЛЕНИЕ ОТХОДОВ С ПЕРСПЕКТИВОЙ ДО 2030Г

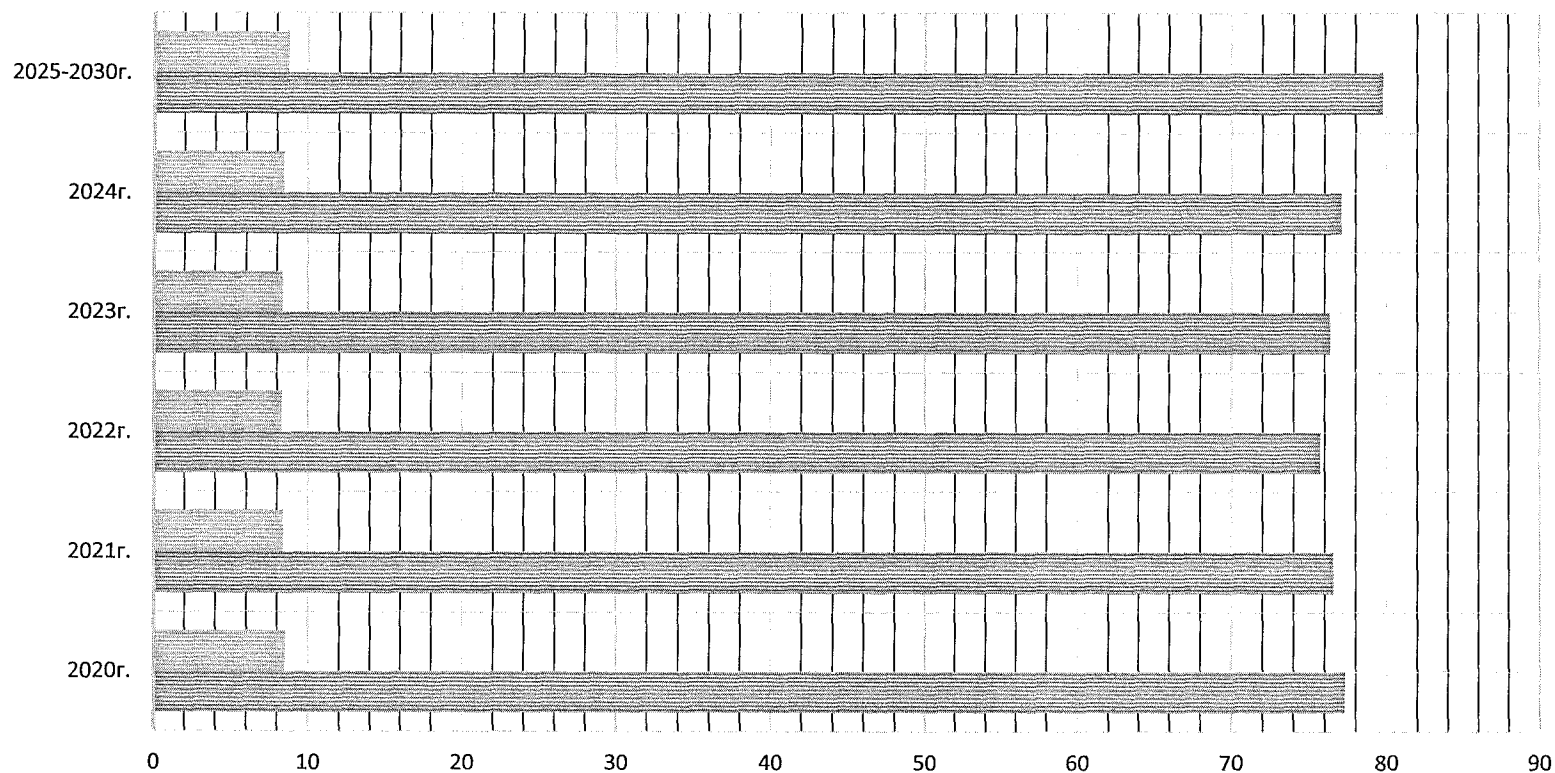

	2020г.	2021г.	2022г.	2023г.	2024г.	2025-2030г.
Среднесуточное накопление КГО, м3	8,51	8,4	8,3	8,37	8,45	8,75
Среднесуточное накопление ТКО, м3	77,31	76,56	75,72	76,34	77,08	79,77

4.3.3. Расчет количества техники для мойки и дезинфекции контейнеров

Одним из важнейших звеньев планово-регулярной очистки домовладений является мойка и дезинфекция контейнеров.

При разгрузке контейнеров часть отходов остается на днище и стенках сборников, привлекая насекомых, птиц и грызунов, способствуя распространению специфического запаха. Для удаления налипших отходов, контейнеры необходимо мыть, что предписывается СанПиН 42-128-4690-88.

Дезинфекция и мойка контейнеров не проводится.

Дезинфекция и мойка контейнеров должна осуществляться специальным оборудованием, которое включает моечную камеру, баки для чистой и отработанной воды, комплект моечных головок для подачи воды под давлением при мойке на внутреннюю и внешнюю поверхности мусоросборочного контейнера, находящегося в моечной камере, сточный бак для сбора отработанной воды из моечной камеры, насосные установки для подачи воды под давлением из бака с чистой водой в моечные головки моечной камеры и подачи отработанной воды из сточного бака в бак отработанной воды и манипулятор с захватом для подъема, опрокидывания и введения мусоросборочного контейнера в зону действия моечных головок моечной камеры. Мойка контейнера производится холодной водой при больших давлениях и при плюсовой температуре окружающей среды.

Для расчета количество техники для мойки и дезинфекции контейнеров разного объема используем следующую формулу:

$$N = H / (P * \Pi), \text{ где}$$

N - потребное количество машин

H - расчетное количество контейнеров, шт.;

P - производительность машины, контейнеров/смена;

\Pi - периодичность мойки контейнеров, дней; раз в 10 дней.

**Таблица 21 – Производительность машины для разных объемов
контейнеров**

Объем контейнера, м ³	0,75
Количество контейнеров	132

**Таблица 22 – Максимальное необходимое количество автотранспорта для
мойки и дезинфекции контейнеров**

Год	А/м для мойки контейнеров $V=0,24 \text{ м}^3$	А/м для мойки контейнеров $V=0,5 \text{ м}^3$	А/м для мойки контейнеров $V=0,75 \text{ м}^3$	А/м для мойки контейнеров $V=1,1 \text{ м}^3$
2020			4	
2021			4	
2022			4	
2023			4	
2024			4	
2025-2030			4	

4.4. Расчет количества техники для сбора и вывоза ТКО и КГО

4.4.1. Расчет потребности автотранспорта для вывоза КГО

Производительность автотранспорта для вывоза КГО определяем по формуле:

$$q = T / t_p, \text{ где}$$

q - число рейсов;

T - продолжительность смены ч. (8 часов);

t_p - время, затрачиваемое на 1 рейс.

$$q = T / t_p = 8/2 = 4 \text{ рейса за смену.}$$

Производительность автомобиля определяем по формуле:

$$Pr = q * V, \text{ где}$$

Pr - производительность машины за смену, м³;

q - число рейсов;

V - количество отходов, перевозимых за 1 рейс, м³ (8 м³).

$$Pr = q * V = 4 * 8 = 32 \text{ м}^3.$$

Потребное количество автотранспорта для перевозки КГО определяем по формуле:

$$П = (Н * К4) / Pr, \text{ где}$$

П - потребное количество спецмашин, шт.;

Н - расчетно-суточное накопление ТКО, м³;

Pr - производительность машин за смену, м³ (32);

К4 - коэффициент, учитывающий долю вывозимых ТКО (1,25).

При норме накопления КГО 0,115 м³ на человека в год, получаем следующее распределение по годам необходимого количества, а/т для вывоза ТКО:

Таблица 23 – Необходимое количество бункеровозов для вывоза КГО от населения Южского городского поселения

Год	Объем в год, м ³	Среднесуточное накопление м ³ :	Кол-во бункеровозов
2020	7458,14	8,51	1
2021	7376,94	8,40	1
2022	7296,34	8,30	1
2023	7215,14	8,37	1
2024	7134,55	8,45	1
2025-2030	6567,97	8,75	1

4.4.2. Расчет потребности автотранспорта для вывоза ТКО

Исходя из нормы накопления ТКО на человека в год, и из формулы среднесуточного накопления ТКО:

$$H = (O * K) / 365, \text{ где}$$

O – среднегодовое накопление ТКО

K - коэффициент суточной неравномерности накопления ТКО $K=1,25$;

365 – дней в году.

Количество рейсов мусоровозов получаем по формуле:

$$q = T / t_p, \text{ где}$$

q - число рейсов;

T - продолжительность смены ч. (8 часов);

t_p - время затрачиваемое на 1 рейс

$$q = T / t_p = 8/2,5 = 1 \text{ рейс за смену.}$$

Производительность автомобиля определяем по формуле:

$$Pr = q * V, \text{ где}$$

Pr - производительность машины за смену, m^3 ;

q - число рейсов;

V - количество отходов, перевозимых за 1 рейс, m^3 ($4,5 m^3$).

$$Pr = q * V = 1 * 4,5 = 4,5 m^3.$$

Потребное количество автотранспорта для перевозки ТКО определяем по формуле:

$$P = (H * K_4) / Pr, \text{ где}$$

P - потребное количество спецмашин, шт.;

H - расчетно-суточное накопление ТКО, m^3 ;

Pr - производительность машин за смену.

K_4 - коэффициент, учитывающий долю вывозимых ТКО (1,25).

**Таблица 24 – Необходимое количество мусоровозов для
Южского городского поселения (вывоз ТКО)**

<i>Год</i>	<i>Объем в год, м³</i>	<i>Среднесуточное накопление, м³</i>	<i>Кол-во мусоровозов</i>
2020	22573,2	77,31	3
2021	22356,4	76,56	3
2022	22112,1	75,72	3
2023	22292,6	76,34	3
2024	22509,5	77,08	3
2025-2030	23293,3	79,77	3

4.5. Развитие системы обращения ТКО для Южского городского поселения

4.5.1. Выводы по оптимизации очистки территории Южского городского поселения

В соответствии с Генеральной схемой очистки территории Южского городского поселения предлагается:

- Количество контейнеров для сбора ТКО и бункеров для сбора КГО должно соответствовать расчетам Генеральной схемы.

- При модернизации и доукомплектации контейнерного парка необходимо приобретение одной установки для дезинфекции контейнеров и бункеров.

- Количество специальных автомобилей для сбора ТКО (в том числе бункеровозов) должно соответствовать расчетам Генеральной схемы.

- Все организации инфраструктуры поселения независимо от формы собственности обязаны заключить договора с ООО «Региональный оператор по обращению с твердыми коммунальными отходами» на сбор и вывоз ТКО и КГО.

4.6 Мероприятия по мойке и дезинфекции контейнеров для ТКО

При разгрузке контейнеров для сбора ТКО часть отходов остается на дне и стенках контейнеров, привлекая насекомых, птиц и грызунов, а также способствуя распространению специфического запаха.

Согласно п. 6.3 СП 4690-88 "Санитарные правила содержания территорий населенных мест" учреждения по эксплуатации зданий обязаны принимать меры по регулярной мойке и дезинфекции сборников отходов.

Мойка и дезинфекция мусорных контейнеров производится в целях:

- предупреждения возникновения малоприятных запахов;
- возникновения различных видов насекомых, а также крыс и мышей.

Мойка контейнеров для сбора ТКО осуществляется вне зависимости от того, из какого материала они выполнены и имеются ли видимые загрязнения.

Частота и периодичность мойки и дезинфекции контейнеров для сбора ТКО составляет:

- в летний период 10 дней;
- в зимний период 20 дней.

Выполнение мойки и дезинфекции контейнеров ТКО

Мойку и дезинфекцию контейнеров для сбора ТКО необходимо проводить на специально оборудованной площадке.

На специально оборудованной площадке выделено 2 функциональные зоны.

Первая зона предназначена для мойки контейнеров для сбора ТКО (санитарный пост), вторая зона - для проведения их дезинфекции (дезинфекционный пост).

Мойка контейнеров осуществляется только после полной выгрузки отходов.

Дезинфекция проводится аэрозольным способом. Дезинфекции подвергаются наружная и внутренняя части контейнеров.

Мойка и дезинфекция контейнеров для сбора ТКО осуществляется собственными силами предприятий, на чьей территории расположены контейнеры.

Допускается осуществление мойки и дезинфекции контейнеров для сбора ТКО с помощью специализированной машины, в которой установлены моющие головки, насосный агрегат, резервуары для чистой и использованной воды.

Для дезинфекции используются только дезинфекционные препараты, зарегистрированные в установленном порядке на территории РФ.

Дезинфекция контейнеров для сбора ТКО выполненных из металла не должна выполняться с хлорактивными веществами и содержащими их смесями.

Обеззараживание контейнеров происходит путем направления потока дезинфицирующего состава под давлением на внешние и внутренние стенки контейнера для сбора ТКО.

Для дезинфекции следует применять растворы: лизола (8-5%), креолина (8-5%), нафтализола (15- 10%), фенола (3-5%), метасиликата натрия (1-3%).

Время контакта дезинфицирующего раствора с каждым контейнером для сбора ТКО составляет не менее 0,5 часа.

Основные требования к проведению мойки и дезинфекции контейнеров ТКО

Мойка и дезинфекция контейнеров для сбора ТКО осуществляется только на специализированной площадке.

Поверхность специализированной площадки для мойки контейнеров ТКО должна иметь искусственное водонепроницаемое и химически стойкое покрытие (асфальт, керамзитобетон, полимербетон, керамическая плитка и др.).

По периметру специализированной площадки должны быть предусмотрены обваловка и обособленная сеть ливнепроводов с автономными очистными сооружениями; допускается ее присоединение к локальным очистным сооружениям в соответствии с техническими условиями.

Поступление загрязненного ливнепровода с поверхности специализированной площадки в общегородскую систему дождевой канализации или сброс в ближайшие водоемы без очистки не допускается.

Дезинфекция контейнеров для сбора ТКО осуществляется в условиях, безопасных для работников, при наличии бытовых условий.

Дезинфекционные средства хранят в таре (упаковке) поставщика с этикеткой, в условиях, регламентированных нормативными документами на каждое средство, в специально предназначенных помещениях (складах). Тарная этикетка хранится весь период хранения (реализации) дезинфекционного средства.

Лица, непосредственной осуществляющие дезинфекцию контейнеров для сбора ТКО, проходят профессиональную подготовку и аттестацию, включая вопросы безопасного осуществления работ, оказания первой доврачебной помощи при отравлении дезинфекционными средствами.

Мероприятия по ликвидации чрезвычайных (аварийных) ситуаций

К работам по ликвидации аварийных ситуаций допускаются лица, прошедшие специальный инструктаж по безопасным методам производства работ. Лица, не занятые работой по ликвидации аварийных ситуаций, удаляются из опасной зоны.

Вблизи специализированной площадки для мойки и дезинфекции контейнеров ТКО накопления отхода должны быть средства пожаротушения, а также респираторы для защиты органов дыхания при проведении работ по дезинфекции.

Запрещается загромождать подходы и доступы к противопожарному инвентарю.

В случае загорания применяют следующие средства пожаротушения: распыленную воду, пену, при объемном тушении: порошковые составы, углекислый газ, составы СЖБ (жидкостно-бром этиловые), перегретый пар, песок, кошму и другие.

В Министерстве юстиции Российской Федерации принят и зарегистрирован СанПиН 2.1.7.3550-19 (от 5 декабря 2019 года, вступил в силу с 1 января 2020 года). В параграфах разъясняется порядок работ по содержанию территорий, где установлены площадки с контейнерами относительно их расположения в разных условиях:

- для муниципальных образований (глава IV);
- для дезинфекций торговых объектов (глава VI);
- для парков, зон отдыха и рекреационных территорий (глава V).

Данный документ утверждает, что промывка мусорных контейнеров непосредственно на самой площадке запрещается. Регламент пока будет действовать только в течение года, до 1 января 2021 г. и его назначение – отстройка максимальной эффективности обращения с ТКО в рамках действия программы раздельного сбора отходов.

Для поддержания порядка и безопасности пользования контейнерами применяются следующие действия:

- уборка – вокруг накопителей, на площадке (ежедневно);
- дератизация (уничтожение грызунов) – согласно СП 3.5.3.3223-14, - профилактически и/или по факту обнаружения вредителей;
- дезинсекция (уничтожение насекомых) – согласно СП 3.5.2.3472-17, в виде профилактики и/или истребительных мер, но не реже 1 раза в месяц;
- дезинфекция – обеззараживание и разные виды мойки баков (с помощью химических средств, обильная промывка, сушка).

4.7 Рекомендации по раздельному сбору ценных компонентов ТКО

Являясь одним из основных загрязнителей окружающей среды, ТКО содержит ценные компоненты, макулатуру, полимерные материалы, черные и цветные металлы, стекло, которые при складировании на полигон безвозвратно теряются.

Проведенный анализ объемов образования ТКО позволили определить основные направления схемы очистки территории:

- снижения потоков отходов, за счет внедрения сбора вторичного сырья ТКО и его рециклирования;
- переработку органической части ТКО в компост;
- складирование балластной фракции на полигоне ТКО.

Несмотря на то, что отходы из жилого фонда являются мощным источником вторичного сырья, практическая реализация сортировки отходов, доставляемых мусоровозами, представляют сложную проблему из-за

загрязненности материала, а также низкого уровня цен на сырье соответствующего качества. Наибольший интерес представляют отходы от общественных, коммерческих организаций и учреждений, качество которых выше качества отходов из жилищного фонда.

Рассматриваются три варианта снижения потока отходов на полигон ТКО:

- селективный сбор вторичного сырья непосредственно в местах образования;
- развитие селективного сбора вторичного сырья посредством организации стационарных и передвижных приемных пунктов;
- сортировка ТКО и КГО, поступающих на комплексные мусоросортировочные станции.

Одной из наиболее распространенных ошибок проводившихся в отечественной практике экспериментов по селективному сбору отходов является пренебрежение планированием обращения с селективно собранными отходами на всех этапах. Часто эксперименты начинаются с установки разноцветных контейнеров для различных фракций без предварительных маркетинговых исследований рынков сбыта вторичного сырья, подготовки базы для их последующей сортировки, предпродажной подготовки и отправки потребителям. В результате эти контейнеры после заполнения вывозятся одним мусоровозом на захоронение, что является лучшим способом провалить эксперимент. На самом деле планирование внедрения отдельного сбора следует начинать «от конца к началу технологической цепи».

Прежде всего необходимо определиться с наличием свободных рынков сбыта каждого вида вторичных ресурсов, а также, исходя из этого, конкретных вторичных ресурсов, которые будут выделяться из потока. Затем надо организовать место первичной обработки и предпродажной подготовки вторичного сырья. Для «сухих» вторичных ресурсов таким местом будет конвейерный мусоросортировочный комплекс (МСК) с прессами для пакетирования вторичных ресурсов. Только после этого имеет смысл начинать установку спецконтейнеров в домовладениях.

Исходя из целей и задач отдельного сбора отходов необходимо

обеспечить разделение отходов при сборе на три потока (три контейнера):

«сухие» отходы на промышленную переработку;

«влажные» отходы на биологическую переработку (компостирование);

«прочие» отходы на захоронение.

Опыт показал, что разделение отходов на большее количество потоков нецелесообразно. Так, любой компонент «сухих» отходов требует дополнительной профессиональной сортировки на МСК по сортам с одновременным удалением остаточных загрязняющих фракций, что делает бессмысленным их отдельный вывоз.

В качестве первой очереди отдельного сбора рекомендуется организация отдельного сбора двух потоков (двух контейнеров):

- «сухих» вторичных ресурсов в специализированные контейнеры,
- «прочих» отходов в имеющиеся контейнеры.

1. Выделение потока влажных потоков рекомендуется оставить на вторую очередь по следующим причинам:

При изначально небольшом уровне участия населения в отдельном сборе заполнение контейнера вторичными ресурсами будет происходить достаточно долго - одну, две недели и даже более. Столь редкий вывоз «сухих» отходов не ухудшит санитарной обстановки на контейнерной площадке, поскольку доля фракций, подверженных гниению, в этих контейнерных площадках минимальна. Поступать подобным образом с «влажными» отходами недопустимо по санитарным требованиям;

2. Основная часть «сухих» вторичных ресурсов имеет значительную рыночную стоимость, а значит, часть затрат на отдельный сбор может быть компенсирована за счет их реализации. «Влажные» отходы имеют низкую стоимость и требуют больших затрат на переработку;

3. «Сухие» вторичные ресурсы составляют около 50% по массе и 75% по объему от всех отходов. Таким образом, их селективный сбор даст максимальный эффект.

Если в поселении организован возмездный прием алюминиевых банок, то они практически полностью будут извлечены из потока и рассчитывать на них

не стоит. Изделия из черного металла представлены в основном крупногабаритными материалами, и рассчитывать на их сбор также нецелесообразно. Конструкции контейнеров для селективного сбора отходов должны удовлетворять ряду требований:

Объем одного или нескольких контейнеров на каждой площадке для «сухих» вторичных ресурсов должен быть достаточно большим: желательно не меньшим, а лучше максимально большим, чем объем контейнеров для прочих отходов. Это позволит не повышать или даже сокращать частоту рейсов мусоровозов по вывозу отходов и избежать затрат на их вывоз. В связи с незначительным количеством быстроразлагающихся фракций в контейнерах их вывоз возможен 2-4 раза в месяц или даже реже.

Недопустимо использование для селективного сбора отходов открытых контейнеров, так как они будут быстро наполняться обычным мусором. Контейнер выполняется полностью закрытым. Сбор вторсырья производится через щели или окошки, размеры которых позволяют складировать вторсырье, но не пакеты со смешанным мусором. Рекомендуемые размеры щелей – 250×800 мм. Большая длина нужна для складирования в контейнер картонных коробок в сложенном состоянии. Приемные щели устраиваются для того, чтобы предотвратить складирования в контейнер обычных смешанных отходов людьми, которые не готовы сортировать отходы и не имеют желания разбираться в том, в какой контейнер какие отходы складывать.

Практика показывает, что попытки использования запирающих устройств, предотвращающих открытие крышек, не оправдывают себя. Во-первых, их обычно забывает запереть водитель. Во-вторых, невозможность доступа вызывает раздражение лиц, занимающихся «стихийным» сбором вторсырья на контейнерных площадках, и может привести к вандализму. На практике ни один вид вторсырья не окупает расходов по его выделению из ТКО, поэтому сбор вторсырья на контейнерных площадках следует поощрять. В то же время крышка должна быть сконструирована таким образом, чтобы автоматически возвращаться в закрытое состояние.

Контейнеры должны быть вандалоустойчивыми, желательно

предотвращающими горение, не теряющими привлекательности в течение долгого времени. Недопустимо использовать пластмассовые детали (например, крышки).

На контейнеры наносятся надписи и желательно пиктограммы, обозначающие, что в них надо складывать. Цветовая кодировка всех контейнеров для селективного сбора ТКО должна быть одинаковой, яркой и отличаться от окраски контейнеров для обычного мусора. В информационно-рекламных мероприятиях следует рекламировать эти цвета.



Рис 34 – Пример раздельного сбора ТКО

Следует отметить очень важный, принципиальный аспект проблемы – формирование рынков отходов и рынков продукции, изготовленной из вторичного сырья. Отсутствие таких рынков является основным фактором, сдерживающим вовлечение отходов в хозяйственный оборот. При отсутствии рынков вторичного сырья и материалов не будет развиваться и система раздельного сбора ТКО. Для эффективного формирования таких рынков необходимо:

- стимулирующие государственные программы;
- осознание проблемы обществом;
- участие бизнес – сообщества.

Методы стимулирования рынков включают в себя снижение ставок налогов на предприятия, занимающиеся производством изделий из вторичных материалов, и обеспечение государственного заказа (федерального и местного) на изделия из вторичных материалов. Государственный заказ, как правило, заключается в том, что предприятия, выполняющие федеральные и местные заказы, обязаны использовать определенное количество изделий из вторичных материалов.

4.7.1. Рекомендуемые мероприятия по улучшению санитарного состояния жилой застройки

Для улучшения санитарного состояния жилой застройки предлагается:

- установка системы видеонаблюдения, в том числе за контейнерными площадками;
- установка информационных табличек на контейнерных площадках.

4.7.1.1. Система видеонаблюдения на объектах накопления твердых бытовых отходов

Для отслеживания своевременного вывоза отходов с контейнерной площадки необходима система наблюдения за контейнерной площадкой путем установки антивандальных веб-камер для просмотра в онлайн режиме, при этом необходимо обеспечить круглосуточное освещение каждой контейнерной площадки.

В муниципальном образовании «город Ульяновск» проходит реализация социального проекта «Безопасный город». Новый проект предусматривает создание системы видеонаблюдения, позволяющей контролировать участки дворов, подъезды жилых домов, улицы и парковки, а также оказывать содействие в работе полиции.



Рисунок – 35

В настоящее время возможности установки таких систем позволят следить за состоянием дворовых территорий, подъездов жилых домов, парковок автотранспорта, а также осуществлять контроль за несанкционированным складированием твердых бытовых отходов на контейнерных площадках.



Рисунок – 36



Рисунок – 37

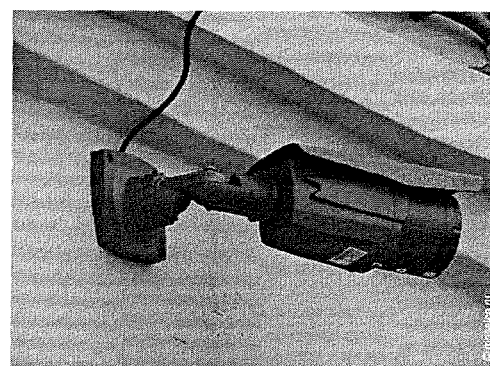
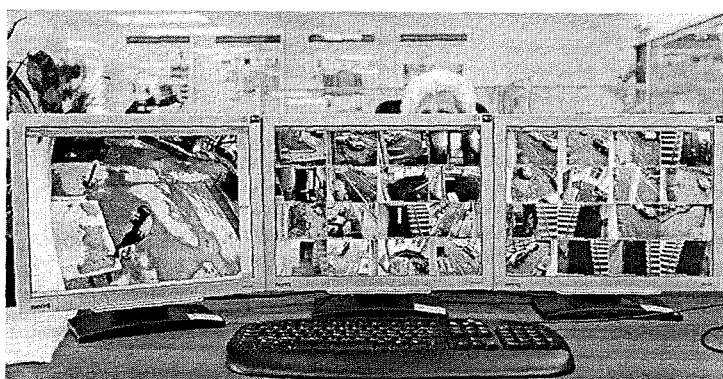

Рисунок – 38

HikVisionDS-2CD2612F-IS – сетевая камера-цилиндр с ИКподсветкой и DWDR Видеонаблюдение при сложном освещении на улице;

Разрешение 1,3 Мрiх;

Широкий динамический диапазон (DWDR);

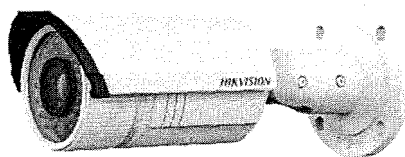
Механический ИК-фильтр (ICR);

Трехмерное цифровое шумоподавление (3D DNR)

Цена на 2020: 14 900 руб.

4.7.1.2. Информационная табличка

Территория контейнерной площадки должна быть освещена и на ее территории, для контроля за своевременным вывозом отходов, должна быть установлена информационная табличка и антивандальная система видеонаблюдения, описанная выше.

Для осуществления контроля за своевременным вывозом мусора с контейнерных площадок в качестве горячей линии по приему звонков граждан рекомендуем обращаться в Единую Дежурную Диспетчерскую службу (ЕДДС) телефон 2-25-06 или в Управление ЖКХ, для этого необходимо на контейнерной площадке установить табличку с графиком вывоза мусора, утвержденным организацией вывозящей мусор с данной площадки и телефонами горячей линии. Вследствие чего, во исполнение договорных обязательств между управляющей организацией домовладения с организацией перевозчика могут быть взяты штрафные санкции.

Пример информационной таблички

ГРАФИК ВЫВОЗА МУСОРА

Вывоз мусора производится

ТЕЛЕФОНЫ ДИСПЕТЧЕРСКОЙ СЛУЖБЫ:

Организация, ответственная за санитарное состояние:

Представитель: _____

Тел: _____

ГРАФИК ВЫВОЗА ТБО

Понедельник	Вторник	Среда	Четверг	Пятница	Суббота	Воскресенье
✓			✓		✓	

ГРАФИК ВЫВОЗА КГМ

Понедельник	Вторник	Среда	Четверг	Пятница	Суббота	Воскресенье
	✓		✓			

Прим: Не реже одного раза в 7 дней

ВНИМАНИЕ: СКЛАДИРОВАНИЕ СТРОИТЕЛЬНЫХ И РАСТИТЕЛЬНЫХ ОТХОДОВ В КОНТЕЙНЕР И БУНКЕРА-НАКОПИТЕЛИ СТРОГО ЗАПРЕЩЕНО!

Контейнерная площадка № _____

по адресу: _____

Рисунок – 39 Пример информационной таблички

В задачи службы ЕДДС входят контроль исполнения заявок от населения управляющими компаниями, координация работы ответственных лиц и предприятий в аварийных ситуациях, ликвидации стихийных бедствий. Режим работы - круглосуточный. За сутки диспетчер принимает около 200 заявок. В основном это обращения, касающиеся проблем отопления, подачи горячего и холодного водоснабжения, вывоза мусора с территорий. После того как диспетчер принял заявку, она ставится на контроль и направляется в соответствующую организацию.

РАЗДЕЛ 5. ЖИДКИЕ КОММУНАЛЬНЫЕ ОТХОДЫ

Правила сбора жидких бытовых отходов

Для сбора жидких отходов в не канализованных домовладениях устраиваются дворовые выгребные ямы, которые должны иметь водонепроницаемый выгреб и наземную часть с крышкой и решеткой для отделения твердых фракций. Для удобства очистки решетки передняя стенка ямы должна быть съемной или открывающейся. При наличии дворовых уборных выгреб может быть общим.

Дворовые уборные должны быть удалены от жилых зданий, детских учреждений, школ, площадок для игр детей и отдыха населения на расстояние не менее 20 и не более 100м.

На территории частных домовладений расстояние от дворовых уборных до домовладений устанавливается с учетом действующих Правил землепользования и застройки Южского городского поселения. В конфликтных ситуациях место размещения дворовых уборных определяется представителями общественности, административной комиссии Южского муниципального района.

В условиях децентрализованного водоснабжения дворовые уборные должны быть удалены от колодцев и каптажей родников на расстояние не менее 50 м.

Дворовая уборная должна иметь надземную часть и выгреб. Надземные помещения сооружают из плотно пригнанных материалов (досок, кирпичей, блоков и т.д.). Выгреб должен быть водонепроницаемым, объем которого рассчитывают исходя из численности населения, пользующегося уборной.

Глубина выгреба зависит от уровня грунтовых вод, но не должна быть более 3 м. Не допускается наполнение выгреба нечистотами выше, чем до 0,35 м от поверхности земли.

Выгреб следует очищать по мере его заполнения, но не реже одного раза в полгода.

Помещения дворовых уборных должны содержаться в чистоте. Уборку их следует производить ежедневно. Не реже одного раза в неделю помещение

необходимо промывать горячей водой с дезинфицирующими средствами.

Наземная часть выгребной ямы и дворовых уборных должна быть непроницаемой для грызунов и насекомых.

Не канализованные уборные и выгребные ямы дезинфицируют растворами состава: хлорная известь (10 %), гипохлорид натрия (3-5 %), лизол (5 %), нафтализол (10 %), креолин (5 %), метасиликат натрия (10 %). (Эти же растворы применяют для дезинфекции деревянных мусоросборников. Время контакта не менее 2 мин.).

Запрещается применять сухую хлорную известь (исключение составляют пищевые объекты и медицинские лечебно-профилактические учреждения).

РАЗДЕЛ 6. СОДЕРЖАНИЕ И УБОРКА ТЕРРИТОРИЙ

6.1. Уборка территорий

Придомовые территории, парки, рынки и т.д.

К придомовым территориям относятся тротуары, участки, занятые зелеными насаждениями между домами и тротуарами, въезды во двory, территории дворов.

Поддержание порядка, соблюдение надлежащего санитарного состояния, создание необходимых условий для свободного и безопасного движения пешеходов и транспорта является обязательным для всех владельцев, застройщиков, арендаторов зданий, сооружений и прилегающих к ним придомовых территорий (министерства, ведомства, организации, жилищные органы и т.п.), а также для граждан, имеющих дома на правах личной собственности, и для всех лиц в населенном пункте.

Содержание придомовых территорий включает:

- содержание в чистоте и надлежащем санитарном и техническом состоянии мест установки контейнеров для отходов и самих сборников;
- во дворах, где имеются неканализованные домовладения, вывоз жидких бытовых отходов, дезинфекцию и содержание в чистоте туалетов, выгребов, стационарных сборников;
- регулярную круглогодичную уборку усовершенствованных покрытий тротуаров, дворов и внутриквартальных проездов.

Сбор, хранение и вывоз твердых отходов должны производиться в установленные сроки по единой планово-регулярной системе в соответствии с действующими «Правилами санитарного содержания территорий населенных мест» – СанПиН 42-128-4690-88.

Основные положения планово-регулярной системы сбора и вывоза бытовых отходов в придомовых территориях заключаются в следующем:

- сбор отходов производиться только в контейнеры, не допуская их переполнения и засорения прилегающих территорий;

- обеспечивать содержание в исправном состоянии несменяемых контейнеров;

- крупногабаритные отходы должны собираться на выделенных для этого площадках или в контейнеры большой вместимости;

- после отъезда мусоровозов, площадки должны немедленно очищаться от просыпанных отходов;

- в летнее время мойка сменяемых контейнеров выполняется спецавтохозяйствами, несменяемых контейнеров – землепользователями, на балансе которых эти контейнеры должны находиться;

- все остальные работы, связанные со сбором и хранением бытовых отходов на территории двора (уборка и мойка площадок для контейнеров, дезинфекция туалетов и выгребов) осуществляется землепользователями;

- в не канализованных домовладениях помещения дворовых уборных и выгребов следует содержать в чистоте, ежедневно, убирать и не реже одного раза в неделю промывать горячей водой с дезинфицирующими составами;

- запрещается эксплуатировать дворовые уборные и выгребные ямы, которые могут приводить при движении подземных вод к загрязнению водоемов, рек, колодцев и т.п.;

- тара от торговых организаций должна систематически вывозиться;

- временное хранение тары следует производить в специальных помещениях или, в порядке исключения, на специальных отведенных для этих целей дворовых площадках, эти площадки огораживаются металлической сеткой;

- вывоз отходов из производственных помещений предприятий (например, бытового обслуживания), пользующихся придомовой территорией, производится за счет средств этих предприятий;

- запрещается сжигать на территории домовладений коммунальные, крупногабаритные отходы, тару, опавшие листья.

Загрязнения на тротуарах и внутриквартальных проездах должны быть своевременно очищены от снега до асфальта, а при образовании гололедной

пленки или скользкости обработаны соответствующим способом, неусовершенствованные покрытия должны быть спланированы, не иметь ухабов и углублений, содержаться в чистоте, зимой – под ровным слоем уплотненного снега.

При организации механизированной уборки тротуаров или других придомовых территорий должны быть подготовлены, отремонтированы и выровнены покрытия, устранены выбоины и неровности, заделаны трещины, сделаны пандусы в местах съезда и въезда уборочных машин с тротуаров; убраны ларьки, киоски и другие малые архитектурные формы, которые можно разместить в местах, где они не будут мешать уборке; зеленые насаждения должны быть отделены от проездов бортовым камнем; грунт на газонах, во избежание его смыва на покрытия в прилотовой части, должен быть на 1.5- 2.5 см ниже поверхности бортового камня.

Уборка придомовых территорий, на которых размещены торговые палатки, киоски, ларьки и другие торговые точки, в течение всего дня на расстоянии до 5 метров от них по периметру, возлагается на соответствующие торговые организации.

Тротуары, дворовые территории, внутриквартальные проезды, примыкающие к реконструируемым и ремонтируемым домам, а также используемые в качестве выстроенного или отремонтированного объекта, обслуживаются организациями, ведущими строительство, реконструкцию или ремонт.

У административных и общественных зданий, при входе в магазины и т.д. должны быть установлены в необходимом количестве урны. Установка урн осуществляется организациями, которые являются арендаторами, либо владельцами зданий. Очистка урн производится в течение дня по мере необходимости, но не реже одного раза в сутки с промывкой и периодической дезинфекцией.

Летняя уборка придомовых территорий направлена на поддержание чистоты, снижение запыленности и улучшение микроклимата. Она

предусматривает подметание или поливку усовершенствованных покрытий. Подметание, как способ уборки следует применять на всех тротуарах, проездах и во дворах, в том числе на тех участках, где нет покрытия. Подметание и поливка тротуаров и внутриквартальных проездов осуществляется по мере необходимости, но не реже одного раза в день. При механизированной уборке, места, не доступные для подметально-уборочных машин, убирают вручную непосредственно перед началом работы этих машин, при этом смет подают на полосу, обрабатываемую машинами.

В жаркие дни, при температуре воздуха выше 25-30 °С ежедневно с 12 до 15 часов, рекомендуется дополнительная поливка территорий, если она возможна по условиям движения пешеходов.

В зимнее время снегоочистка тротуаров во избежание уплотнения снега, образования скользкости, если снегопад происходит днем, должна производиться сразу после начала снегопада и продолжаться до его окончания, чтобы обеспечить нормальное и безопасное движение пешеходов и снизить энергозатраты на уборку после снегопада.

Сбор ТБО в жилых многоквартирных домах необходимо производить:

- В контейнеры для сбора ТБО, установленные на оборудованных площадках;
- Наиболее перспективные утильные фракции - фракции бумаги, картона, полимеров, стекла и металлов в отдельный контейнер;
- В специальные мусоросборные камеры, оснащенные в соответствии с «Правилами и нормами эксплуатации жилищного фонда».
- Крупногабаритные отходы должны собираться на специально отведенных площадках.
- Вывоз ТБО в холодное время года (при температуре -5°С и ниже) должен быть не реже одного раза в трое суток, в теплое время (при температуре выше +5°С) - ежедневный.

- Вывоз крупногабаритных отходов должен производиться по заявкам организаций по обслуживанию жилищного фонда мусоровозами для крупногабаритных отходов или обычным фуровым транспортом не реже одного раза в неделю.

Организация по обслуживанию жилищного фонда обязана обеспечить, в соответствии с «Правилами и нормами эксплуатации жилищного фонда»:

- Установку на обслуживаемой территории контейнеров для твердых отходов;

- Своевременную уборку территории и систематическое наблюдение за ее санитарным состоянием;

- Организацию вывоза отходов и контроль за выполнением графика удаления отходов путем организации онлайн контроля с установкой антивандальной видеокамеры;

- Содержание в исправном состоянии контейнеров и мусоросборников для отходов без переполнения и загрязнения территории.

Сбор ТБО в жилых домах в частном секторе (индивидуальные жилые дома)

- От жилых домов частного сектора отходы вывозятся согласно договору со специализированной организацией;

- При отсутствии условий для размещения контейнерной площадки сбор отходов, образующихся в домах частного сектора и на объектах мелкорозничной торговли, допускается производить по месту их образования в мешки, металлические и пластиковые сборники, с последующим их размещением непосредственно в специализированный автотранспорт для вывоза;

- Мусоросборники и контейнерные площадки обустраиваются и размещаются в соответствии с п. 2.2.3. «Санитарных правил содержания территории населенных мест» (СанПиН 42-1284690-88).

Отдельно стоящие административные здания, образовательные, спортивные, культурно-массовые учреждения, магазины

- Сбор отходов осуществляется в контейнеры для сбора отходов, установленных на обустроенной контейнерной площадке.

- Наиболее перспективные утильные фракции - фракции бумаги, картона, полимеров, стекла и металлов в отдельный контейнер;

- Вывоз отходов для захоронения на полигоне ТБО осуществляется на основании договора с организацией, вывозящей отходы, либо самостоятельно на основании договора на размещение отходов.

- Бумажная тара собирается в помещении организации, учреждения с последующей сдачей в организацию, осуществляющую сбор вторичного сырья.

- Периодичность вывоза отходов определяется требованиями «Санитарных правил содержания территории населенных мест» (СанПиН 42-1284690-88) - ежедневно.

- Организацию сбора и удаления отходов осуществляют руководители организаций.

Рынки и мини-рынки

- Сбор отходов осуществляется на специальные площадки, в контейнеры, урны, предназначенные для:

- сбора не сортируемых отходов;

- сбора пищевых отходов;

- вторичного сырья - макулатура, пластик, стекло.

- Контейнеры устанавливаются на оборудованной площадке.

- Вывоз отходов для захоронения на полигоне ТБО осуществляется на основании договора с организацией, вывозящей отходы, либо самостоятельно на основании договора на размещение отходов.

- Бумажная тара собирается в помещении организации, учреждения с последующей сдачей в организацию, осуществляющую сбор вторичного сырья.

- Периодичность вывоза отходов определяется требованиями «Санитарных правил содержания территории населенных мест» (СанПиН 42-1284690-88) - ежедневно.

- Территории мини-рынков, рынков обустриваются в соответствии с разделами 5.2. «Санитарных правил содержания территории населенных мест» (СанПиН 42-1284690-88).

- Организацию сбора и удаления отходов осуществляют руководители организаций торговли.

Парки, Скверы

Хозяйственная зона парка с участками, выделенными для установки мусоросборников, должна быть расположена не ближе 50 м от мест массового скопления отдыхающих (танцплощадки, эстрады, фонтаны, главные аллеи, зрелищные павильоны, аттракционы).

При определении числа урн следует исходить из расчета: одна урна на 800 м² площади парка.

Урны могут быть напольными и навесными.

Основную уборку следует производить после закрытия парков до 8 часов утра. Днем необходимо собирать отходы и опавшие листья, производить патрульную уборку, поливать зеленые насаждения.

Для удобства сбора отходов в местах, удаленных от массового скопления отдыхающих, следует устанавливать промежуточные сборники для временного хранения отходов и смета.

Отдельно стоящие павильоны, киоски, трейлеры, палатки:

- Отходы в течение дня собираются в плотные мешки, коробки, которые до полного накопления хранятся внутри павильона, киоска, трейлера или палатки.

- Мешки, коробки, наполненные отходами, на основании договора с владельцем контейнера складываются в контейнеры для сбора отходов.

- Владельцы торговых точек обязаны проводить уборку от мусора и обеспечить сохранность элементов благоустройства прилегающей территории

(на расстоянии не менее 5 метров от торговых точек по периметру или по договору с администрацией района).

- Организацию сбора и удаления отходов осуществляют владельцы объектов торговли.

6.2. Средства малой механизации и оборудования, применяемые при уборке придомовых территорий, парков, и т.д.

На территории Южского городского поселения механизированная уборка придомовых дворовых территорий и внутриквартальных проездов проводится специализированной техникой ООО «Комплекс сервис» в дневное время при скоростях машин до 4 км/ч.

6.3. Организация работ по летней и зимней уборке улично-дорожной сети

Уборочные работы делятся на летние и зимние.

Летняя уборка заключается в подметании, мойке и поливке проезжих частей и тротуаров улиц, а также по борьбе с пылью. Зимняя уборка заключается в сборе и удалении снега и устранении скользкости при гололедице, т.е. в создании условий удобного и безопасного движения транспорта и пешеходов в зимнее время.

Очистка улиц и площадей поселения производится в соответствии с установленными режимами и технологией выполнения уборочных работ. Режим работ, т.е. характер, частота и сроки выполнения работ, определяется в зависимости от категории улиц и их значимости, а также от размеров движения транспорта и пешеходов.

К летним видам уборки относятся: подметание, мойка и полив покрытий, очистка отстойников ливнеприемных колодцев, уборка зеленых зон отдыха от сухих ветвей, листьев, мусора и др.

К зимним видам уборки относятся очистка основных дорог от снега и льда, устранение скользкости поверхности проезжей части дороги и тротуаров в целях создания безопасного движения транспорта и пешеходов, уборка территорий от уличного смета в бесснежный период и др.

По степени механизации уборочные работы подразделяются на механизированные, ручную уборку и полумеханизированные.

По режимам уборки работы делятся на регулярные и выполняемые, по мере необходимости, единоразовый, либо по требованию контролирующих или директивных органов.

Регулярные летние виды уборки выполняются на центральных улицах. Нерегулярно, по мере необходимости, производится уборка грунтовых наносов, уборка от мусора, листьев, сухих ветвей парковых и зеленых зон на территории района.

6.3.1. Обработка дорожных покрытий реагентом

Для предупреждения образования снежного наката необходимо проводить в период снегопада обработку дорожного покрытия песчано-солевой смесью.

В период снегопада интенсивностью 1-3 мм/ч к распределению песчано-солевой смесью по поверхности дороги приступают через 10-15 мин после начала снегопада. При слабом снегопаде интенсивностью 0,5-1 мм/ч песчано-солевой смесью начинают распределять по поверхности дороги не более чем через 20-30 мин.

РАЗДЕЛ 7. ТРАНСПОРТНО-ПРОИЗВОДСТВЕННАЯ БАЗА

В Южском городском поселении для сбора и вывоза ТКО и ЖКО, используется транспорт ООО «Региональный оператор по обращению с твердыми коммунальными отходами»:

- Мусоровозы (Мусоровоз КО 440-5У) – 1 ед;

Для уборки территории в летнее и зимнее время используется транспорт ООО «Комплекс сервис»:

- Подметально-уборочные машины – КО829А;
- Пескоразбрасыватели – КО -713Н-40;
- Снегопогрузчики – КАМАЗ 6545;
- Бульдозеры, автогрейдеры, погрузчики, экскаваторы – Автогрейдер ДЗ-120; Т-150; Экскаватор Э02101;
- Автосамосвалы и бортовые машины – САЗ-3507 погрузчик; Самосвал 45200;
- Прочая техника – Щетка тракторная; Ковш-погрузчик; Нож на МТЗ-80.

**РАЗДЕЛ 8. КАПИТАЛОВЛОЖЕНИЯ НА МЕРОПРИЯТИЯ ПО ОЧИСТКЕ
ТЕРРИТОРИИ**

Таблица 25

<i>№ п/п</i>	<i>Наименование</i>	<i>Необходимое кол-во</i>	<i>Цена за единицу, руб.</i>	<i>Сумма, тыс. руб.</i>
1	Мусоровоз КО 440-8 Шасси МАЗ-5337А2-340	2	2007000,00	4014,00
2	Контейнер для сбора КГО	5	20700,00	103,50
	Контейнер для сбора ТКО	222	8680,00	1926,96
3	Обустройство мест под контейнеры	40	1350,00	54,00
Итого:				6098,46

ЗАКЛЮЧЕНИЕ

Одной из глобальных проблем современного общества является образование отходов производства и потребления, которое во всем мире нарастает темпами, опережающими возможности их переработки, обезвреживания и утилизации.

Экономическое развитие в Южском городском поселении, как и других муниципальных образованиях, сопровождаясь ростом потребительской активности населения, также приводит к росту объемов образования отходов производства и потребления с сопутствующим увеличением содержания в отходах ценных, не утилизируемых в настоящее время, фракций.

Очистка и уборка территорий современных населенных пунктов должна развиваться на основе прогнозируемых решений.

Генеральная схема очистки территории определяет очередность осуществления мероприятий, объемы работ по всем видам санитарной очистки, методы сбора, удаления, обезвреживания и переработки отходов.

На основании проведенного анализа существующей ситуации в сфере твердых коммунальных отходов (ТКО) и по представленным данным администрацией Южского городского поселения, ООО «Региональный оператор по обращению с твердыми коммунальными отходами» и ООО «Комплекс сервис» необходимо сделать выводы:

1. На территории Южского городского поселения расположено большое количество контейнерных площадок, не соответствующих требованиям.
2. Выявлено недостающее количество контейнеров по сбору ТКО.
3. На всей территории Южского городского поселения недостаточное количество контейнеров КГО.
4. Количество контейнеров (урн) в местах скопления людей не соответствует требованиям.

Поддержание порядка, соблюдение надлежащего санитарного состояния, создание необходимых условий для свободного и безопасного движения пешеходов и транспорта является обязательным для всех владельцев,

застройщиков, арендаторов зданий, сооружений и прилегающих к ним придомовых территорий (министерства, ведомства, организации, жилищные органы и т.п.), а также для граждан, имеющих дома на правах личной собственности, и для всех лиц в населенном пункте.

Проведя анализ по организации работ и оснащенности техникой для уборки территорий, парков, придомовых территорий и т.д. выявлены следующие проблемы:

1. На территории Южского городского поселения недостаточное количество мусоровозной техники.

2. Отсутствует техника для мойки контейнеров и контейнерных площадок.

3. Отсутствует техника промывки колес мусоровозного транспорта выезжающего с территории полигона ТБО.

4. На территории Южского городского поселения отсутствуют базы по содержанию и ремонту мусоровозной и мусороборочной техники.

Количество контейнерных площадок, контейнеров должно соответствовать утвержденным нормам накопления. Запрещается устанавливать контейнеры на проезжей части, тротуарах, газонах.

- площадки для установки контейнеров для сбора ТКО должны быть с асфальтовым или бетонным покрытием, уклоном в сторону проезжей части и удобным подъездом спецавтотранспорта;

- контейнерная площадка должна иметь с трех сторон ограждение высотой 1,5 м, чтобы не допускать попадания мусора на прилегающую территорию. Допускается изготовление контейнерных площадок закрытого типа по особым (индивидуальным) проектам, разработанным и согласованным в установленном порядке;

- контейнерные площадки должны быть удалены от жилых домов, иных учреждений, спортивных площадок и от мест отдыха населения на расстоянии не менее 20 метров;

- в парках, учреждениях здравоохранения, образования и других местах

массового посещения населения, на улицах, на остановках пассажирского транспорта, у входа в торговые объекты должны быть установлены урны.

В результате проведенного анализа, который основывался на информации предоставленной администрацией Южского городского поселения, можно сделать вывод о том что на момент разработки генеральной схемы очистки территории отсутствуют площадки и контейнеры по раздельному сбору отходов; в населенных пунктах Южского городского поселения отсутствуют площадки сбора ТКО и КГО от населения и от предприятий; не ведется учет ввозимого количества мусора на полигон ТБО; график вывоза ТКО не нормирован (по загрузке); утилизация и сбор ртуть содержащих отходов не производится согласно требованиям, а так же вывозимый снег и лед после уборки дорожных покрытий не имеет определённого местоположения.

Генеральная схема очистки – проект, направленный на решение комплекса работ по организации, сбору, удалению, обезвреживанию бытовых отходов и уборке городских территорий. Он определяет очередность осуществления мероприятий, объемы работ по всем видам очистки и уборки, системы и методы сбора, удаления, обезвреживания и переработки отходов, необходимое количество уборочных машин, механизмов, оборудования и инвентаря, целесообразность проектирования, строительства, реконструкции или расширения объектов системы санитарной очистки, их основные параметры и размещение, ориентировочные капиталовложения на строительство и приобретение технических средств.

При соблюдении всех принятых норм и правил, которые касаются вопроса обращения с отходами, общая экологическая ситуация на территории Южского городского поселения значительно улучшится.

ГЕНЕРАЛЬНАЯ СХЕМА ОЧИСТКИ ТЕРРИТОРИИ ЮЖСКОГО ГОРОДСКОГО ПОСЕЛЕНИЯ ЮЖСКОГО МУНИЦИПАЛЬНОГО РАЙОНА ИВАНОВСКОЙ ОБЛАСТИ

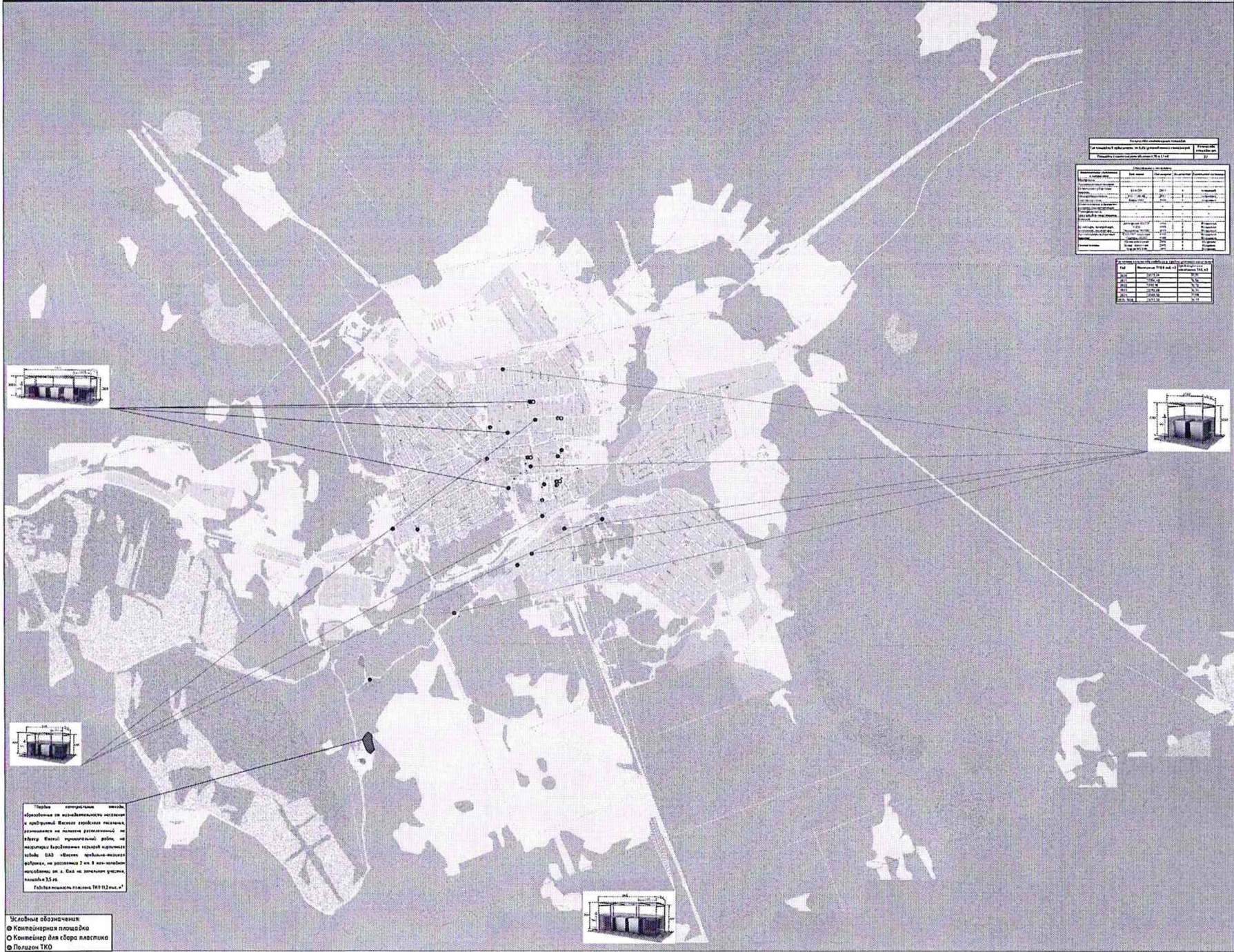



ИВАНОВСКАЯ ОБЛАСТЬ
АДМИНИСТРАЦИЯ ЮЖСКОГО МУНИЦИПАЛЬНОГО РАЙОНА

ПОСТАНОВЛЕНИЕ

от 26.10.2020 № 849-а
г.Южа

Об отмене постановления Администрации Южского муниципального района от 07.03.2017 г. № 216-п «Об утверждении цены и нормативов затрат, которые непосредственно связаны с выращиванием деревьев и кустарников, а также уходом за ними до возраста уничтоженных или поврежденных»

В соответствии со ст. 13 Федерального закона от 10.01.2002 г. «7-ФЗ «Об охране окружающей среды», в целях приведения муниципальных правовых актов в соответствие действующему законодательству, Администрация Южского муниципального района **постановляет:**

1. Отменить постановление Администрации Южского муниципального района от 07.03.2017 г. № 216-п «Об утверждении цены и нормативов затрат, которые непосредственно связаны с выращиванием деревьев и кустарников, а также уходом за ними до возраста уничтоженных или поврежденных»

2. Настоящее постановление вступает в силу со дня его официального опубликования.

3. Опубликовать настоящее постановление в официальном издании "Вестник Южского городского поселения" и на официальном сайте Южского муниципального района в информационно-телекоммуникационной сети «Интернет».

**Исполняющий полномочия Главы
Южского муниципального района**



Н.А. Гагаева

Тираж 4 экземпляра
Совет Южского городского поселения
Южского муниципального района
Распространяется бесплатно